

Chaudières fioul à condensation

CALORA TOWER OIL 18

CALORA TOWER OIL 24

CALORA TOWER OIL 30



C003128-B



**Notice
d'utilisation**

Sommaire

1	Consignes de sécurité	4
	1.1 Consignes de sécurité	4
	1.2 Recommandations	5
	1.3 Responsabilités	5
	1.3.1 Responsabilité du fabricant	5
	1.3.2 Responsabilité de l'installateur	6
	1.3.3 Responsabilité de l'utilisateur	6
2	A propos de cette notice	7
	2.1 Symboles utilisés	7
	2.1.1 Symboles utilisés dans la notice	7
	2.1.2 Symboles utilisés sur l'équipement	7
	2.2 Abréviations	8
3	Caractéristiques techniques	9
	3.1 Certifications	9
	3.2 Caractéristiques techniques	9
	3.2.1 Caractéristiques de la chaudière	9
4	Description du produit	11
	4.1 Description générale	11
	4.2 Principaux composants	11
	4.3 Tableau de commande	12
	4.3.1 Description des touches	12
	4.3.2 Description de l'afficheur	13
	4.3.3 Navigation dans les menus	16
5	Utilisation de l'appareil	17
	5.1 Mise en service de l'appareil	17
	5.2 Affichage des valeurs mesurées	17
	5.3 Modification des réglages	19
	5.3.1 Régler les températures de consignes	19
	5.3.2 Sélectionner le mode de fonctionnement	20
	5.3.3 Forcer la production d'eau chaude sanitaire	21
	5.3.4 Régler le contraste et l'éclairage de l'affichage	21
	5.3.5 Régler l'heure et la date	22

	5.3.6	Sélectionner un programme horaire	22
	5.3.7	Personnaliser un programme horaire	23
	5.4	Arrêt de l'installation	25
	5.5	Protection antigel	25
6	Contrôle et entretien		27
	6.1	Consignes générales	27
	6.2	Vérifications périodiques	27
	6.3	Remplissage de l'installation	28
	6.4	Purge de l'installation de chauffage	30
	6.5	Vidange de l'installation	32
7	En cas de dérangement		34
	7.1	Anti court-cycle	34
	7.2	Messages (Code de type Bxx ou Mxx)	34
	7.3	Défauts (Code de type Lxx ou Dxx)	36
8	Economies d'énergie		41
	8.1	Conseils pour économiser de l'énergie	41
	8.2	Recommandations	41
9	Garanties		42
	9.1	Généralités	42
	9.2	Conditions de garantie	42
10	Annexe – Informations relatives aux directives écoconception et étiquetage énergétique		44

1 Consignes de sécurité

1.1 Consignes de sécurité



DANGER

Cet appareil peut être utilisé par des enfants âgés d'au moins 8 ans et par des personnes ayant des capacités physiques, sensorielles ou mentales réduites ou dénuées d'expérience ou de connaissance, s'ils (si elles) sont correctement surveillé(e)s ou si des instructions relatives à l'utilisation de l'appareil en toute sécurité leur ont été données et si les risques encourus ont été appréhendés. Les enfants ne doivent pas jouer avec l'appareil. Le nettoyage et l'entretien par l'utilisateur ne doivent pas être effectués par des enfants sans surveillance.



DANGER

En cas d'émanations de fumées :

1. Eteindre l'appareil.
2. Ouvrir les fenêtres.
3. Evacuer les lieux.
4. Contacter le professionnel qualifié.



AVERTISSEMENT

Selon les réglages de l'appareil :

- ▶ La température des conduits de fumée peut dépasser 60 °C.
- ▶ La température des radiateurs peut atteindre 95 °C.
- ▶ La température de l'eau chaude sanitaire peut atteindre 80 °C (en fonction de la température de consigne et de l'activation de la fonction antilegionellose).

**ATTENTION**

- ▶ Ne pas laisser l'appareil sans entretien. Pour un fonctionnement en toute sécurité et optimale, vous devez faire contrôler régulièrement votre chaudière par un installateur agréé.
- ▶ Avant toute intervention, couper l'alimentation électrique de l'appareil.
- ▶ Eviter le contact direct avec le viseur de flamme.

1.2 Recommandations

**AVERTISSEMENT**

Seul un professionnel qualifié est autorisé à intervenir sur l'appareil et l'installation.

- ▶ Vérifier régulièrement la pression en eau de l'installation (pression minimale 0.8 bar (0.08 MPa), pression recommandée entre 1.5 et 2 bar (0.15 MPa et 0.2 MPa))
- ▶ Laisser l'appareil accessible à tout moment.
- ▶ Ne jamais enlever, ni recouvrir les étiquettes et plaquettes signalétiques apposées sur les appareils. Les étiquettes et les plaquettes signalétiques doivent être lisibles pendant toute la durée de vie de l'appareil.
- ▶ Préférer le mode Eté ou Antigel à la mise hors tension de l'appareil pour assurer les fonctions suivantes :
 - Antigommage des pompes
 - Protection antigel

1.3 Responsabilités

1.3.1. Responsabilité du fabricant

Nos produits sont fabriqués dans le respect des exigences des différentes directives européennes applicables. Ils sont de ce fait livrés avec le marquage

 et tous les documents nécessaires.

Ayant le souci de la qualité de nos produits, nous cherchons en permanence à les améliorer. Nous nous réservons donc le droit, à tout moment de modifier les caractéristiques indiquées dans ce document.

Notre responsabilité en qualité de fabricant ne saurait être engagée dans les cas suivants :

- ▶ Non-respect des instructions d'utilisation de l'appareil.
- ▶ Défaut ou insuffisance d'entretien de l'appareil.
- ▶ Non-respect des instructions d'installation de l'appareil.

1.3.2. Responsabilité de l'installateur

L'installateur a la responsabilité de l'installation et de la première mise en service de l'appareil. L'installateur doit respecter les consignes suivantes :

- ▶ Lire et respecter les instructions données dans les notices fournies avec l'appareil.
- ▶ Réaliser l'installation conformément à la législation et aux normes en vigueur.
- ▶ Effectuer la première mise en service et effectuer tous les points de contrôles nécessaires.
- ▶ Expliquer l'installation à l'utilisateur.
- ▶ Si un entretien est nécessaire, avertir l'utilisateur de l'obligation de contrôle et d'entretien de l'appareil.
- ▶ Remettre toutes les notices à l'utilisateur.

1.3.3. Responsabilité de l'utilisateur

Pour garantir un fonctionnement optimal de l'appareil, l'utilisateur doit respecter les consignes suivantes :

- ▶ Lire et respecter les instructions données dans les notices fournies avec l'appareil.
- ▶ Faire appel à des professionnels qualifiés pour réaliser l'installation et effectuer la première mise en service.
- ▶ Se faire expliquer l'installation par l'installateur.
- ▶ Faire effectuer les contrôles et entretiens nécessaires par un professionnel qualifié.
- ▶ Conserver les notices en bon état à proximité de l'appareil.

2 A propos de cette notice

2.1 Symboles utilisés

2.1.1. Symboles utilisés dans la notice

Dans cette notice, différents niveaux de danger sont utilisés pour attirer l'attention sur des indications particulières. Nous souhaitons ainsi assurer la sécurité de l'utilisateur, éviter tout problème et garantir le bon fonctionnement de l'appareil.



DANGER

Signale un risque de situation dangereuse pouvant entraîner des blessures corporelles graves.



AVERTISSEMENT

Signale un risque de situation dangereuse pouvant entraîner des blessures corporelles légères.



ATTENTION

Signale un risque de dégâts matériels.



Signale une information importante.



Signale un renvoi vers d'autres notices ou d'autres pages de la notice.

2.1.2. Symboles utilisés sur l'équipement



Terre de protection



Courant alternatif



Avant l'installation et la mise en service de l'appareil, lire attentivement les notices livrées.



Éliminer les produits usagés dans une structure de récupération et de recyclage appropriée.



Cet appareil doit être raccordé à la terre de protection.



D000241-C



Attention danger, pièces sous tension.
Déconnecter les alimentations du réseau électrique avant toute
opération.

2.2 Abréviations

- ▶ **3CE** : Conduit collectif pour chaudière étanche
- ▶ **V3V** : Vanne 3 voies
- ▶ **PCU** : Primary Control Unit - Carte électronique de gestion de fonctionnement du brûleur
- ▶ **PSU** : Parameter Storage Unit - Stockage des paramètres des cartes électroniques PCU et SU
- ▶ **SCU** : Secondary Control Unit - Carte électronique du tableau de commande **iSensePro**
- ▶ **SU** : Safety Unit - Carte électronique de sécurité
- ▶ **ECS** : Eau Chaude Sanitaire
- ▶ **HL** : High Load - Préparateur ECS à échangeur à plaques
- ▶ **SL** : Standard Load - Préparateur ECS à serpentin
- ▶ **SHL** : Solar High Load - Préparateur ECS solaire à échangeur à plaques
- ▶ **MC** : Module chaudière
- ▶ **Hi** : Pouvoir calorifique inférieur PCI
- ▶ **Hs** : Pouvoir calorifique supérieur PCS
- ▶ **CFC** : Chlorofluorocarbure

3 Caractéristiques techniques

3.1 Certifications

N° d'identification CE	CE : 1312 CN 5691
Type de raccordement	Cheminée : B ₂₃ , B _{23P} Ventouse : C _{13(x)} , C _{33(x)} , C _{93(x)}

3.2 Caractéristiques techniques

3.2.1. Caractéristiques de la chaudière

Conditions d'essai :

- ▶ CO₂ de 12% à puissance mini et de 13% à puissance maxi au fioul.
- ▶ Pression de service maximale - Circuit primaire (eau de chauffage) : 3 bar (0.3 MPa)
- ▶ Température maximale de service : 85 °C
- ▶ Température de chaudière : réglable de 30 °C à 90 °C
- ▶ Thermostat de sécurité : 105 °C
- ▶ Température mini départ : 20 °C
- ▶ Température mini retour : 20 °C
- ▶ Température ambiante : 20 °C

Chaudière		CALORA TOWER OIL 18		CALORA TOWER OIL 24		CALORA TOWER OIL 30	
		Puissance minimale	Pleine puissance	Puissance minimale	Pleine puissance	Puissance minimale	Pleine puissance
Puissance enfournée (Hi)	kW	10.4	17.6	13.9	23.5	17.4	29.4
Puissance nominale (Pn) à 40/30°C	kW	10.7	18.2	14.3	24.3	17.8	30.3
Puissance nominale (Pn) à 50/30°C	kW	10.6	18	14.1	24	17.6	30
Puissance nominale (Pn) à 80/60°C	kW	10	17.1	13.4	22.8	16.7	28.6

(1) Ces valeurs sont pertinentes pour les systèmes flexibles d'évacuation des fumées de 80 mm (conduites rigides). La longueur des systèmes rigides d'évacuation des fumées est limitée à 18 mètres pour des raisons techniques liées au démarrage.

(2) 1 mbar = 10 mmCE = 100 Pa

Chaudière			CALORA TOWER OIL 18		CALORA TOWER OIL 24		CALORA TOWER OIL 30	
			Puissance minimale	Pleine puissance	Puissance minimale	Pleine puissance	Puissance minimale	Pleine puissance
Rendement sur Hi	100 % Puissance nominale (Pn) à 80/60°C	%	96.3	97.2	96.4	97.1	95.9	97.4
	Température des fumées	°C	<60	<70	<60	<70	<65	<75
	100 % Puissance nominale (Pn) à 50/30°C	%	101.5	102.1	101.4	102	101.1	101.6
	Température des fumées	°C	<40	<45	<40	<45	<45	<50
	100 % Puissance nominale (Pn) à 40/30°C	%	102.9	103.5	102.6	103.2	102.5	103
	Température des fumées	°C	<40	<45	<40	<45	<45	<50
Rendement annuel Hi	à 75/60 °C	%	101.1		100.9		100.7	
	à 40/30 °C	%	105.3		105.1		104.6	
Pression disponible à la buse de fumée (Pn)		mbar ⁽¹⁾	0.14		0.22		0.33	
		Pa	14		22		33	
Teneur en CO ₂ (Puissance minimale - Puissance de démarrage - Puissance maximale)		%	12 - 13 - 13		12 - 13 - 13		12 - 13 - 13	
Débit nominal d'eau à Pn (50/30 °C)	ΔT = 20K	m ³ /h	0.773		1.032		1.291	
Pertes à l'arrêt	ΔT = 30K	W	109		109		128	
Pourcentage des pertes par les parois par rapport aux pertes à l'arrêt	ΔT = 30K	%	61		61		63	
Perte de charge circuit hydraulique (Pn)	ΔT = 20K	mbar ⁽²⁾	16.0		29.0		46.0	
Puissance électrique de la chaudière seule sans aucun accessoire		W	128	272	128	272	128	272
Contenance en eau		litres	47		47		58	
Débit massique des fumées (Puissance nominale Pn 50/30 °C)		kg/s	0.0075		0.01		0.0125	
		kg/h	27		36		45	
Poids net (Sans emballage)		kg	117		117		135	

(1) Ces valeurs sont pertinentes pour les systèmes flexibles d'évacuation des fumées de 80 mm (conduites rigides). La longueur des systèmes rigides d'évacuation des fumées est limitée à 18 mètres pour des raisons techniques liées au démarrage.

(2) 1 mbar = 10 mmCE = 100 Pa

4 Description du produit

4.1 Description générale

Chaudière fioul au sol, à condensation

- ▶ Chauffage seul (Possibilité de production d'eau chaude sanitaire par association d'un préparateur d'ECS).
- ▶ Chauffage à haut rendement.
- ▶ Faibles émissions de polluants.
- ▶ Brûleur fioul modulant prémonté et préréglé.
- ▶ Corps de chauffe en acier inoxydable.
- ▶ Tableau de commande électronique haut de gamme iSensePro.
- ▶ Evacuation des fumées par un raccordement de type ventouse ou cheminée.

4.2 Principaux composants

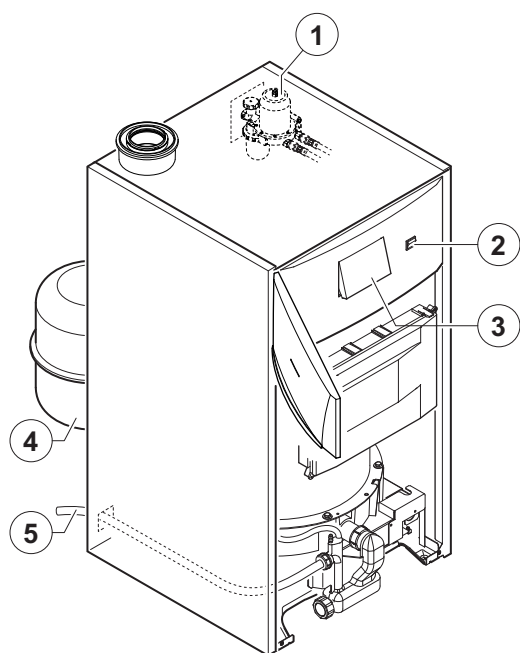

C003260-B

- 1 Filtre fioul (40 μm pour une chaudière 24 - 30 kW, 20 μm pour une chaudière 18 kW) + désaérateur + robinet d'arrêt
- 2 Interrupteur marche/arrêt
- 3 Module de commande
- 4 Vase d'expansion 18 l (Option)
- 5 Tuyau d'évacuation des condensats

4.3 Tableau de commande

4.3.1. Description des touches

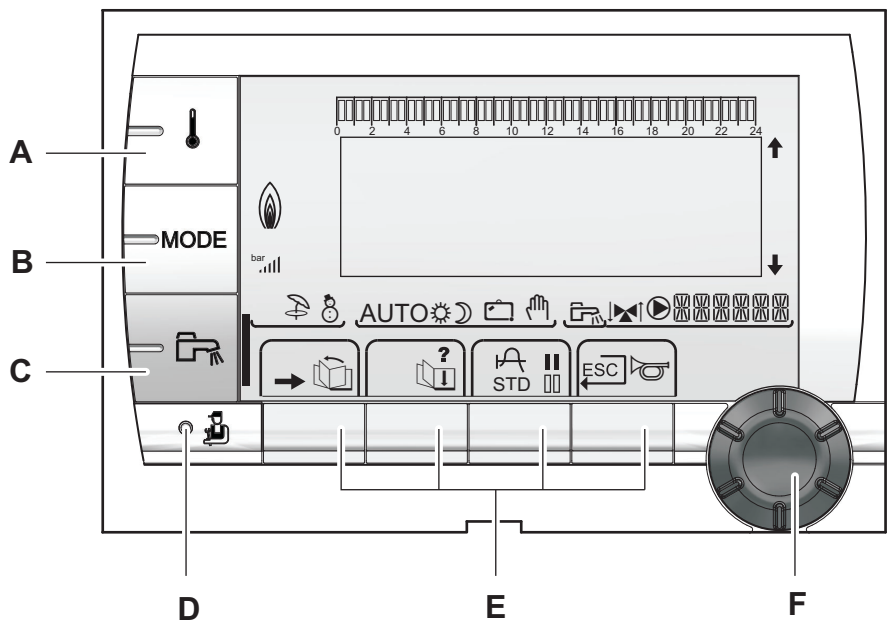



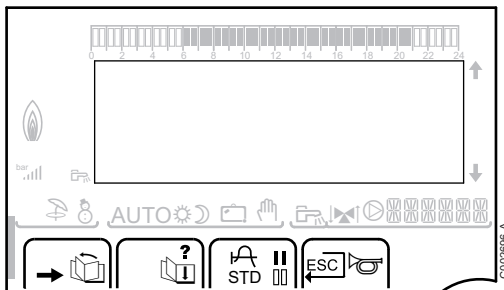

- A** Touche de réglage des températures (chauffage, ECS, piscine)
- B** Touche de sélection du mode de fonctionnement
- C** Touche de dérogation ECS
- D** Touche d'accès aux paramètres réservés au professionnel
- E** Touches dont la fonction varie au fur et à mesure des sélections
- F** Bouton de réglage rotatif :
 - ▶ Tourner le bouton rotatif pour faire défiler les menus ou modifier une valeur
 - ▶ Appuyer sur le bouton rotatif pour accéder au menu sélectionné ou valider une modification de valeur

4.3.2. Description de l'afficheur





■ Fonctions des touches

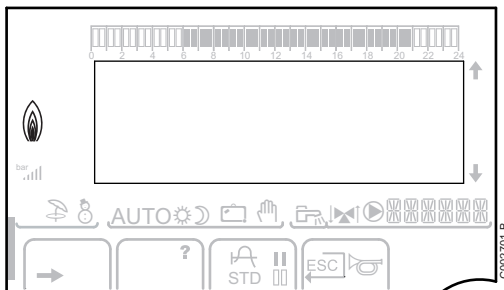

- Accès aux différents menus
-  Permet de faire défiler les menus
-  Permet de faire défiler les paramètres
- ? Le symbole s'affiche lorsqu'une aide est disponible
-  Permet d'afficher la courbe du paramètre sélectionné
- STD** Réinitialisation des programmes horaires
- ||** Sélection en mode confort ou sélection des jours à programmer
- |||** Sélection en mode réduit ou désélection des jours à programmer
-  Retour au niveau précédent
- ESC** Retour au niveau précédent sans enregistrer les modifications effectuées
-  Réarmement manuel

■ Niveau de puissance de la flamme



-  Le symbole complet clignote : Le brûleur démarre mais la flamme n'est pas encore présente
-  Une partie du symbole clignote : La puissance augmente
-  Le symbole est fixe : La puissance demandée est atteinte
-  Une partie du symbole clignote : La puissance diminue

■ Solaire (Si raccordé)

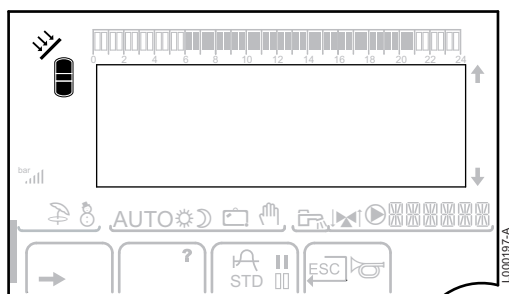

La pompe de charge solaire tourne



La partie haute du ballon est réchauffée à la consigne ballon



L'ensemble du ballon est réchauffé à la consigne ballon



L'ensemble du ballon est réchauffé à la consigne ballon solaire



Le ballon n'est pas chargé - Présence de la régulation solaire

■ Modes de fonctionnement

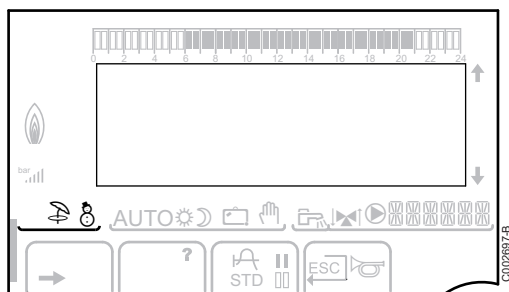

Mode ETE : Le chauffage est arrêté. L'eau chaude sanitaire reste assurée



Mode HIVER : Chauffage et eau chaude sanitaire fonctionnent

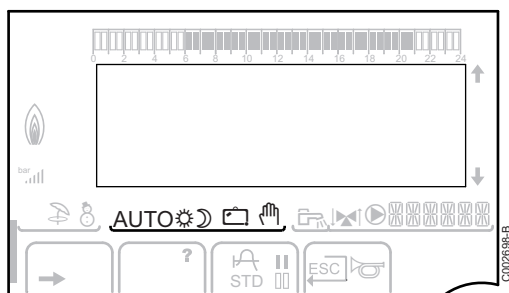

AUTO

Fonctionnement en mode automatique selon la programmation horaire



Mode Confort : Le symbole s'affiche lorsqu'une dérogation JOUR (confort) est activée

- ▶ Le symbole clignote : Dérogation temporaire
- ▶ Le symbole est fixe : Dérogation permanente



Mode Réduit : Le symbole s'affiche lorsqu'une dérogation NUIT (réduit) est activée

- ▶ Le symbole clignote : Dérogation temporaire
- ▶ Le symbole est fixe : Dérogation permanente



Mode Vacances : Le symbole s'affiche lorsqu'une dérogation VACANCES (antigel) est activée

- ▶ Le symbole clignote : Mode Vacances programmé
- ▶ Le symbole est fixe : Mode Vacances actif



Mode manuel : La chaudière travaille avec la consigne affichée. Toutes les pompes sont en marche. Les vannes 3 voies ne sont pas commandées.

■ **Pression de l'installation**

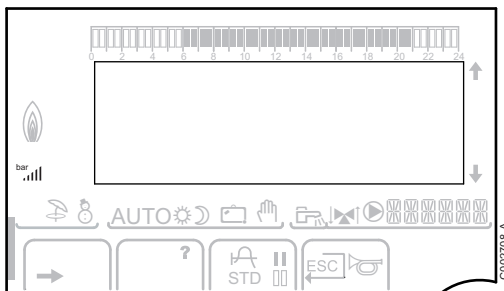

bar

Indicateur de pression : Le symbole s'affiche lorsqu'un capteur de pression d'eau est raccordé.

- ▶ Le symbole clignote : La pression d'eau est insuffisante.
- ▶ Le symbole est fixe : La pression d'eau est suffisante.

|||

Niveau de la pression d'eau

- ▶ . : 0,9 à 1,1 bar
- ▶ . : 1,2 à 1,5 bar
- ▶ .|| : 1,6 à 1,9 bar
- ▶ .||| : 2,0 à 2,3 bar
- ▶ .||| : > 2,4 bar

■ **Dérogation Eau Chaude Sanitaire**

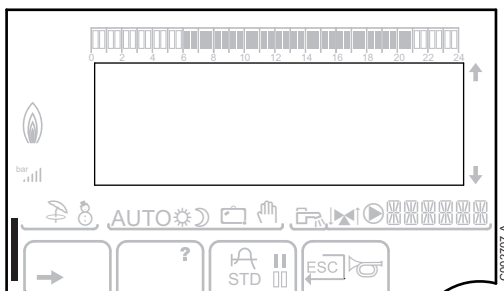

Une barre s'affiche lorsqu'une dérogation ECS est activée :

- ▶ La barre clignote : Dérogation temporaire
- ▶ La barre est fixe : Dérogation permanente

■ **Autres informations**

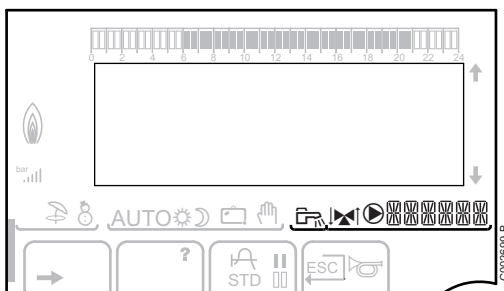

🚰

Le symbole s'affiche lorsque la production d'eau chaude est en cours.

🔧

Indicateur vanne : Le symbole s'affiche lorsqu'une vanne 3 voies est raccordée.

- ▶ 🔧 : Vanne 3 voies s'ouvre
- ▶ 🔧 : Vanne 3 voies se ferme

▶

Le symbole s'affiche lorsque la pompe est en marche.

🔌

Nom du circuit dont les paramètres sont affichés.

4.3.3. Navigation dans les menus

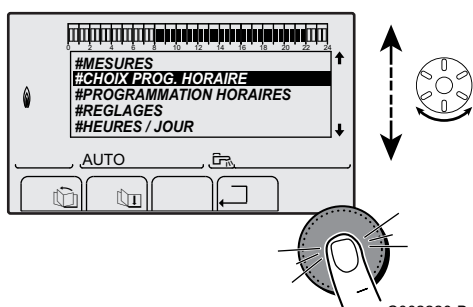

C002220-B-01

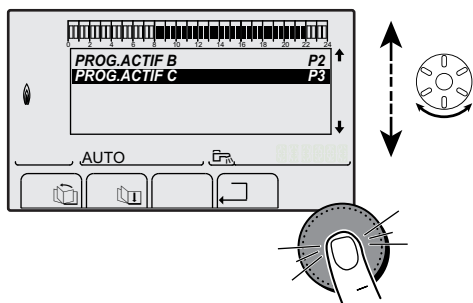

C002221-C-01

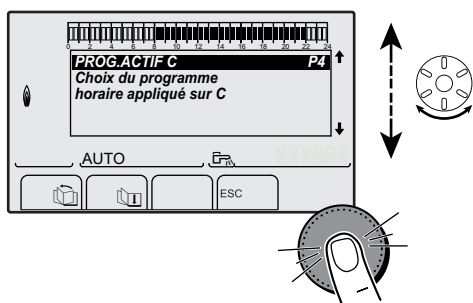

C002222-C-01

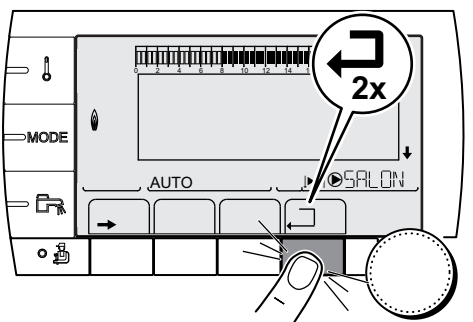

C002224-C-01

1. Pour sélectionner le menu souhaité, tourner le bouton rotatif.
2. Pour accéder au menu, appuyer sur le bouton rotatif.
Pour revenir à l'affichage précédent, appuyer sur la touche □.

3. Pour sélectionner le paramètre souhaité, tourner le bouton rotatif.
4. Pour modifier le paramètre, appuyer sur le bouton rotatif.
Pour revenir à l'affichage précédent, appuyer sur la touche □.



5. Pour modifier le paramètre, tourner le bouton rotatif.
6. Pour valider, appuyer sur le bouton rotatif.



Pour annuler, appuyer sur la touche ESC.

7. Pour revenir à l'affichage principal, appuyer 2 fois sur la touche □.



Il est possible d'utiliser les touches  et  au lieu du bouton rotatif.

5 Utilisation de l'appareil

5.1 Mise en service de l'appareil

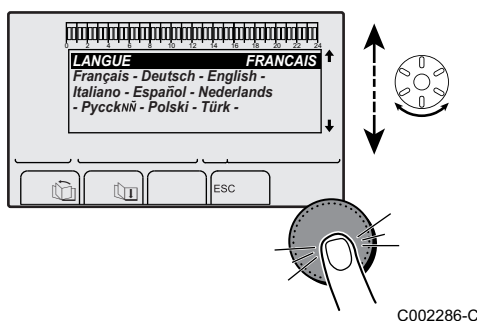
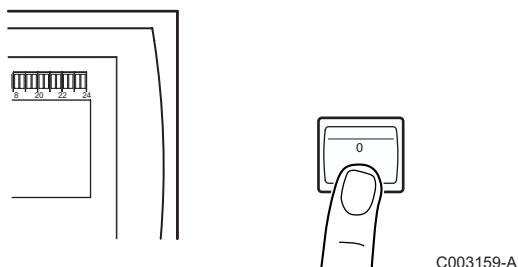

1. Mettre sous tension en activant l'interrupteur marche/arrêt de la chaudière.

2. A la première mise sous tension, le paramètre **LANGUE** s'affiche. Sélectionner la langue souhaitée en tournant le bouton rotatif.
3. Pour valider, appuyer sur le bouton rotatif.
4. Vérifier la pression d'eau de l'installation indiquée sur l'afficheur du tableau de commande.



Si la pression d'eau est inférieure à 0,8 bar, il convient de rajouter de l'eau. Si nécessaire, compléter le niveau d'eau dans l'installation de chauffage (pression hydraulique conseillée entre 1,5 et 2,0 bar).

5.2 Affichage des valeurs mesurées

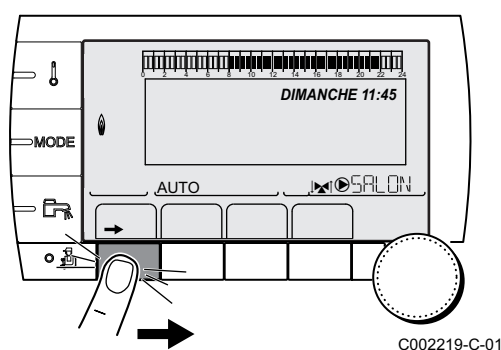

Les différentes valeurs mesurées par l'appareil sont affichées dans le menu **#MESURES**.

1. Accéder au niveau utilisateur : Appuyer sur la touche →.
2. Sélectionner le menu **#MESURES**.



- ▶ Tourner le bouton rotatif pour faire défiler les menus.
- ▶ Appuyer sur le bouton rotatif pour accéder au menu sélectionné.

Pour une explication détaillée de la navigation dans les menus, se référer au chapitre : "Navigation dans les menus", page 16.

Niveau utilisateur - Menu #MESURES

Paramètre	Description	Unité
TEMP.EXTERIEUR	Température extérieure	°C
TEMP.AMB A (1)	Température ambiante du circuit A	°C
TEMP.AMB B (1)	Température ambiante du circuit B	°C

(1) Le paramètre ne s'affiche que pour les options, circuits ou sondes correspondants effectivement raccordés.

(2) Le paramètre ne s'affiche que si la fonction est activée (paramètre **COMPTEURS ENERGIE** dans le menu **#CONFIGURATION**)

Niveau utilisateur - Menu #MESURES		
Paramètre	Description	Unité
TEMP.AMB C ⁽¹⁾	Température ambiante du circuit C	°C
TEMP.CHAUDIERE	Température de l'eau dans la chaudière	°C
PRESSION	Pression d'eau de l'installation	bar (MPa)
PRESSION FIOUL	Pression fioul au gicleur	bar (MPa)
TEMP.BALLON ⁽¹⁾	Température d'eau du ballon ECS	°C
TEMP.ECS INST ⁽¹⁾	Température de l'eau chaude instantanée	°C
TEMP.TAMPON ⁽¹⁾	Température de l'eau dans le ballon tampon	°C
TEMP.PISCINE B ⁽¹⁾	Température de l'eau de piscine du circuit B	°C
TEMP.PISCINE C ⁽¹⁾	Température de l'eau de piscine du circuit C	°C
TEMP.DEPART B ⁽¹⁾	Température de l'eau départ du circuit B	°C
TEMP.DEPART C ⁽¹⁾	Température de l'eau départ du circuit C	°C
TEMP.SYSTEME ⁽¹⁾	Température de l'eau départ système si multi-générateurs	°C
T.BALLON BAS ⁽¹⁾	Température de l'eau dans le bas du ballon ECS	°C
T.BALLON AUX ⁽¹⁾	Température de l'eau dans le second ballon ECS raccordé sur le circuit AUX	°C
TEMP.BALLON A ⁽¹⁾	Température de l'eau dans le second ballon ECS raccordé sur le circuit A	°C
T.BAL.SOLAIRE ⁽¹⁾	Température d'eau chaude produite par le solaire (TS)	°C
T.PAN.SOLAIRE ⁽¹⁾	Température des panneaux solaires (TC)	°C
ENERGIE.SOL ⁽¹⁾	Energie solaire accumulée dans le ballon	kWh
TEMP.RETOUR	Température de l'eau retour chaudière	°C
PUISSANCE INST	Puissance instantanée relative de la chaudière (0 % : Brûleur à l'arrêt ou en fonctionnement à puissance minimale)	%
CONSO CH ⁽²⁾	Energie consommée de la chaudière en mode chauffage	kWh
CONSO ECS ⁽²⁾	Energie consommée de la chaudière en mode ECS	kWh
PUISSANCE KW	Puissance instantanée de la chaudière en KW	kW
NB IMPULS.	Nombre de démarrages du brûleur (non réinitialisable) Le compteur s'incrémente de 8 tous les 8 démarrages	
FCT.BRUL.	Nombre d'heures de fonctionnement du brûleur (non réinitialisable) Le compteur s'incrémente de 8 toutes les 8 heures	h
ENTR.0-10V ⁽¹⁾	Tension sur l'entrée 0-10 V	V
SEQUENCE	Séquence de la régulation	
CTRL	Numéro de contrôle du logiciel	

(1) Le paramètre ne s'affiche que pour les options, circuits ou sondes correspondants effectivement raccordés.
(2) Le paramètre ne s'affiche que si la fonction est activée (paramètre **COMPTEURS ENERGIE** dans le menu **#CONFIGURATION**)

5.3 Modification des réglages

5.3.1 Régler les températures de consignes

Pour régler les différentes températures de chauffage, ECS ou piscine, procéder comme suit :

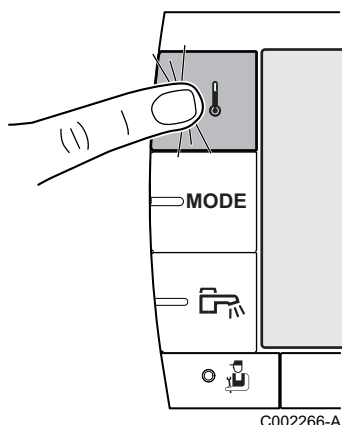

1. Appuyer sur la touche ↓.
2. Pour sélectionner le paramètre souhaité, tourner le bouton rotatif.
3. Pour modifier le paramètre, appuyer sur le bouton rotatif.
Pour revenir à l'affichage précédent, appuyer sur la touche □.
4. Pour modifier le paramètre, tourner le bouton rotatif.
5. Pour valider, appuyer sur le bouton rotatif.

i Pour annuler, appuyer sur la touche ESC.

Menu ↓			
Paramètre	Plage de réglage	Description	Réglage d'usine
TEMP.JOUR A	5 à 30 °C	Température d'ambiance souhaitée en mode confort du circuit A	20 °C
TEMP.NUIT A	5 à 30 °C	Température d'ambiance souhaitée en mode réduit du circuit A	16 °C
TEMP.JOUR B ⁽¹⁾	5 à 30 °C	Température d'ambiance souhaitée en mode confort du circuit B	20 °C
TEMP.NUIT B ⁽¹⁾	5 à 30 °C	Température d'ambiance souhaitée en mode réduit du circuit B	16 °C
TEMP.JOUR C ⁽¹⁾	5 à 30 °C	Température d'ambiance souhaitée en mode confort du circuit C	20 °C
TEMP.NUIT C ⁽¹⁾	5 à 30 °C	Température d'ambiance souhaitée en mode réduit du circuit C	16 °C
TEMP.BALLON ⁽¹⁾	10 à 80 °C	Température souhaitée pour l'eau chaude sanitaire du circuit ECS	55 °C
T.BALLON AUX ⁽¹⁾	10 à 90 °C	Température souhaitée pour l'eau chaude sanitaire du circuit auxiliaire	55 °C
TEMP.BALLON A ⁽¹⁾	10 à 90 °C	Température souhaitée pour l'eau chaude sanitaire du ballon raccordé sur le circuit A	55 °C
T.BAL.SOLAIRE ⁽¹⁾	20 à 80 °C	Température maximale de charge de la zone solaire du ballon	65 °C
TEMP.PISCINE B ⁽¹⁾	HG, 0,5 à 39 °C	Température souhaitée pour la piscine B	20 °C
TEMP.PISCINE C ⁽¹⁾	HG, 0,5 à 39 °C	Température souhaitée pour la piscine C	20 °C
T.BALLON NUIT	10 à 80 °C	Température souhaitée pour l'eau chaude sanitaire du circuit ECS	10 °C
T.BAL.NUIT.AUX	10 à 90 °C	Température souhaitée pour l'eau chaude sanitaire du circuit auxiliaire	10 °C
T.BALLON NUIT.A	10 à 90 °C	Température souhaitée pour l'eau chaude sanitaire du circuit A	10 °C

⁽¹⁾ Le paramètre ne s'affiche que pour les options, circuits ou sondes correspondants effectivement raccordés.

5.3.2. Sélectionner le mode de fonctionnement

Pour sélectionner un mode de fonctionnement, procéder comme suit :

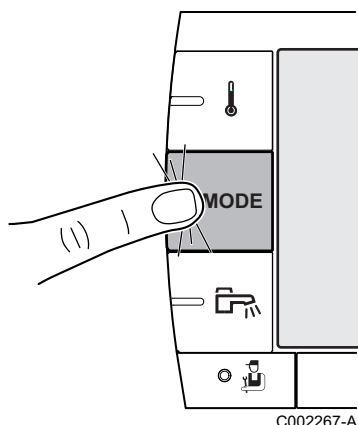

1. Appuyer sur la touche **MODE**.
2. Pour sélectionner le paramètre souhaité, tourner le bouton rotatif.
3. Pour modifier le paramètre, appuyer sur le bouton rotatif.
Pour revenir à l'affichage précédent, appuyer sur la touche □.
4. Pour modifier le paramètre, tourner le bouton rotatif.
5. Pour valider, appuyer sur le bouton rotatif.

i Pour annuler, appuyer sur la touche **ESC**.

Menu MODE			
Paramètre	Plage de réglage	Description	Réglage d'usine
AUTOMATIQUE		Les plages du mode confort sont déterminées par le programme horaire.	
JOUR	7/7, xx:xx	Le mode confort est forcé jusqu'à l'heure indiquée ou en permanence (7/7).	Heure courante + 1 heure
NUIT	7/7, xx:xx	Le mode réduit est forcé jusqu'à l'heure indiquée ou en permanence (7/7).	Heure courante + 1 heure
VACANCES	7/7, 1 à 364	Le mode antigel est actif sur tous les circuits de la chaudière. Nombre de jours de vacances : xx ⁽¹⁾ Arrêt chauffage : xx:xx ⁽¹⁾ Redémarrage : xx:xx ⁽¹⁾	Date courante + 1 jour
ÉTÉ		Le chauffage est arrêté. L'eau chaude sanitaire reste assurée.	
MANUEL		Le générateur fonctionne selon le réglage de la consigne. Toutes les pompes sont en marche. Possibilité de régler la consigne en tournant simplement le bouton rotatif.	
FORCEZ AUTO ⁽²⁾	OUI / NON	Une dérogation du mode de fonctionnement est activée sur la commande à distance (option). Pour forcer tous les circuits en mode AUTOMATIQUE , sélectionner OUI .	
<p>(1) Les jours de début et de fin, ainsi que le nombre de jours sont calculés les uns par rapport aux autres. (2) Le paramètre ne s'affiche que si une sonde d'ambiance est raccordée.</p>			

5.3.3. Forcer la production d'eau chaude sanitaire

Pour forcer la production d'eau chaude sanitaire, procéder comme suit :

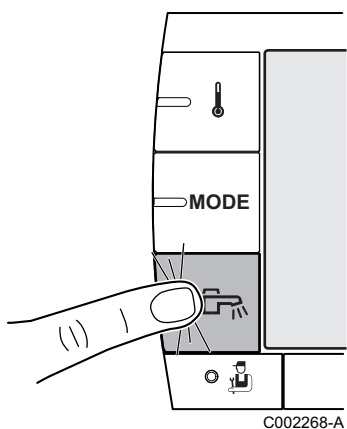

1. Appuyer sur la touche **MODE**.
2. Pour sélectionner le paramètre souhaité, tourner le bouton rotatif.
3. Pour modifier le paramètre, appuyer sur le bouton rotatif. Pour revenir à l'affichage précédent, appuyer sur la touche **ESC**.
4. Pour modifier le paramètre, tourner le bouton rotatif.
5. Pour valider, appuyer sur le bouton rotatif.

i Pour annuler, appuyer sur la touche **ESC**.

Menu MODE		
Paramètre	Description	Réglage d'usine
AUTOMATIQUE	Les plages du mode confort eau chaude sanitaire sont déterminées par le programme horaire.	
CONFORT	Le mode confort eau chaude sanitaire est forcé jusqu'à l'heure indiquée ou en permanence (7/7).	Heure courante + 1 heure

5.3.4. Régler le contraste et l'éclairage de l'affichage

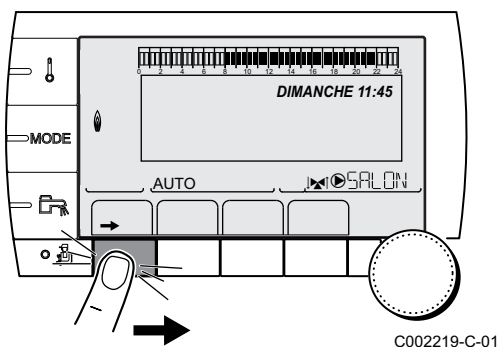

1. Accéder au niveau utilisateur : Appuyer sur la touche **→**.
2. Sélectionner le menu **#REGLAGES**.

i

- ▶ Tourner le bouton rotatif pour faire défiler les menus ou modifier une valeur.
- ▶ Appuyer sur le bouton rotatif pour accéder au menu sélectionné ou valider une modification de valeur.

👉 Pour une explication détaillée de la navigation dans les menus, se référer au chapitre : "Navigation dans les menus", page 16.

3. Régler les paramètres suivants :

Niveau utilisateur - Menu #REGLAGES				
Paramètre	Plage de réglage	Description	Réglage d'usine	Réglage client
CONTRASTE AFF.		Réglage du contraste de l'afficheur.		
ECLAIRAGE	CONFORT	L'écran est allumé en continu en période jour.	ECO	
	ECO	L'écran s'éclaire pendant 2 minutes à chaque pression.		

5.3.5. Régler l'heure et la date

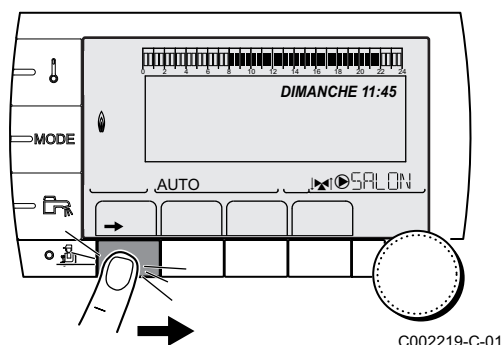

1. Accéder au niveau utilisateur : Appuyer sur la touche →.
2. Sélectionner le menu **#HEURE / JOUR** .



- ▶ Tourner le bouton rotatif pour faire défiler les menus ou modifier une valeur.
- ▶ Appuyer sur le bouton rotatif pour accéder au menu sélectionné ou valider une modification de valeur.



Pour une explication détaillée de la navigation dans les menus, se référer au chapitre : "Navigation dans les menus", page 16.

3. Régler les paramètres suivants :

Niveau utilisateur - Menu #HEURE / JOUR (1)				
Paramètre	Plage de réglage	Description	Réglage d'usine	Réglage client
HEURES	0 à 23	Réglage des heures		
MINUTES	0 à 59	Réglage des minutes		
JOUR	Lundi au Dimanche	Réglage du jour de la semaine		
DATE	1 à 31	Réglage du jour		
MOIS	Janvier à décembre	Réglage du mois		
ANNEE	2008 à 2099	Réglage de l'année		
HEURE ETE	AUTO	Passage automatique à l'heure d'été le dernier dimanche de mars et à l'heure d'hiver le dernier dimanche d'octobre.	AUTO	
	MANU	Pour les pays où le changement d'heure s'effectue à d'autres dates ou n'est pas en vigueur.		

(1) Selon la configuration

5.3.6. Sélectionner un programme horaire

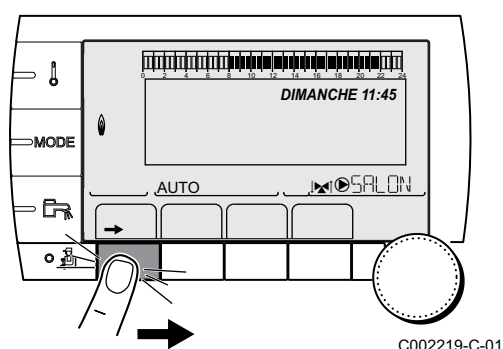

1. Accéder au niveau utilisateur : Appuyer sur la touche →.
2. Sélectionner le menu **#CHOIX PROG.HORAIRE**.



- ▶ Tourner le bouton rotatif pour faire défiler les menus ou modifier une valeur.
- ▶ Appuyer sur le bouton rotatif pour accéder au menu sélectionné ou valider une modification de valeur.



Pour une explication détaillée de la navigation dans les menus, se référer au chapitre : "Navigation dans les menus", page 16.

3. Sélectionner le paramètre souhaité.
4. Affecter au circuit le programme horaire souhaité (P1 à P4) avec le bouton rotatif.

Niveau utilisateur - Menu #CHOIX PROG.HORAIRE		
Paramètre	Plage de réglage	Description
PROG.ACTIF A	P1 / P2 / P3 / P4	Programme confort actif (Circuit A)
PROG.ACTIF B	P1 / P2 / P3 / P4	Programme confort actif (Circuit B)
PROG.ACTIF C	P1 / P2 / P3 / P4	Programme confort actif (Circuit C)

5.3.7. Personnaliser un programme horaire

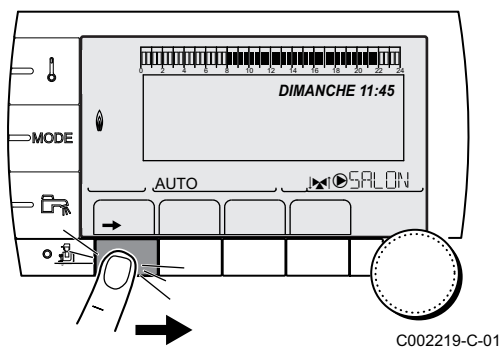

C002219-C-01

1. Accéder au niveau utilisateur : Appuyer sur la touche →.
2. Sélectionner le menu #PROGRAMMATION HORAIRE.



- ▶ Tourner le bouton rotatif pour faire défiler les menus ou modifier une valeur.
- ▶ Appuyer sur le bouton rotatif pour accéder au menu sélectionné ou valider une modification de valeur.

Pour une explication détaillée de la navigation dans les menus, se référer au chapitre : "Navigation dans les menus", page 16.

3. Sélectionner le paramètre souhaité.

Niveau utilisateur - Menu #PROGRAMMATION HORAIRE		
Paramètre	Programme horaire	Description
PROG.HORAIRE A	PROG P2 A PROG P3 A PROG P4 A	Programme horaire du circuit A
PROG.HORAIRE B	PROG P2 B PROG P3 B PROG P4 B	Programme horaire du circuit B
PROG.HORAIRE C	PROG P2 C PROG P3 C PROG P4 C	Programme horaire du circuit C
PROG.HORAIRE ECS		Programme horaire du circuit ECS
PROG.HORAIRE AUX		Programme horaire du circuit auxiliaire

4. Sélectionner le programme horaire à modifier.
5. **Sélectionner les jours pour lesquels le programme horaire doit être modifié :**
Tourner le bouton rotatif vers la gauche jusqu'au jour souhaité. Pour valider, appuyer sur le bouton rotatif.

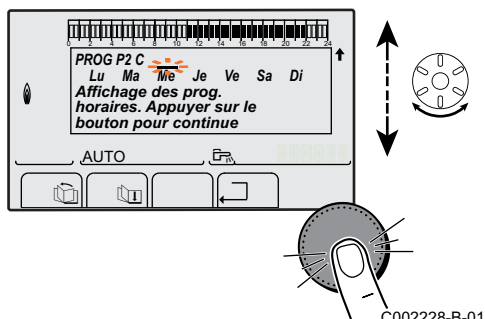

C002228-B-01

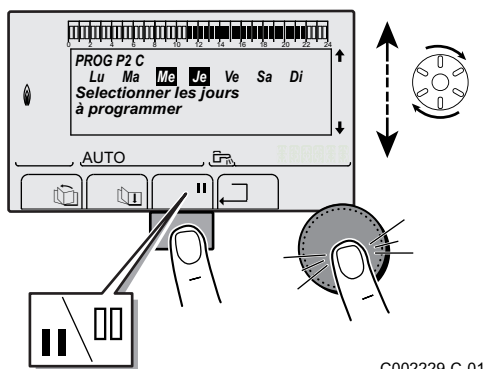

C002229-C-01

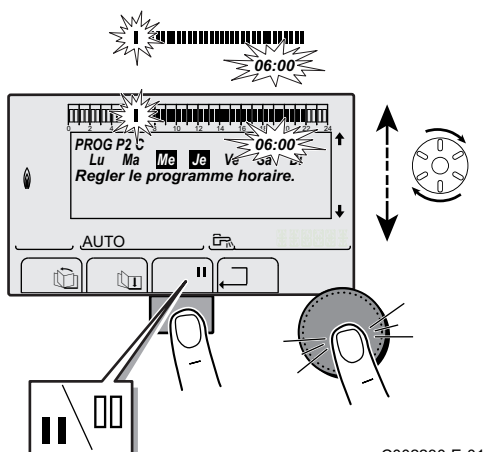

C002230-E-01

6. **||** : **Sélection des jours**
Appuyer sur la touche **||** / **|||** jusqu'à ce que le symbole **||** s'affiche. Tourner le bouton rotatif vers la droite pour sélectionner le (ou les) jour(s) souhaité(s).
||| : **Désélection des jours**
Appuyer sur la touche **||** / **|||** jusqu'à ce que le symbole **|||** s'affiche. Tourner le bouton rotatif vers la droite pour désélectionner le (ou les) jour(s) souhaité(s).
7. Lorsque les jours souhaités pour le programme sont sélectionnés, appuyer sur le bouton rotatif pour valider.
8. **Définir les plages horaires pour le mode confort et le mode réduit :**
Tourner le bouton rotatif vers la gauche jusqu'à ce que **0:00** s'affiche. Le premier segment de la barre graphique du programme horaire clignote.
9. **||** : **Sélection en mode confort**
Appuyer sur la touche **||** / **|||** jusqu'à ce que le symbole **||** s'affiche. Pour sélectionner une plage horaire en confort, tourner le bouton rotatif vers la droite.
||| : **Sélection en mode réduit**
Appuyer sur la touche **||** / **|||** jusqu'à ce que le symbole **|||** s'affiche. Pour sélectionner une plage horaire en réduit, tourner le bouton rotatif vers la droite.
10. Lorsque les heures du mode confort sont sélectionnées, appuyer sur le bouton rotatif pour valider.

Niveau utilisateur - Menu #PROGRAMMATION HORAIRE					
	Jour	Périodes confort / Chargement autorisé :			
		P1	P2	P3	P4
PROG.HORAIRE A	Lundi	6:00 à 22:00			
	Mardi	6:00 à 22:00			
	Mercredi	6:00 à 22:00			
	Jeudi	6:00 à 22:00			
	Vendredi	6:00 à 22:00			
	Samedi	6:00 à 22:00			
	Dimanche	6:00 à 22:00			
PROG.HORAIRE B	Lundi	6:00 à 22:00			
	Mardi	6:00 à 22:00			
	Mercredi	6:00 à 22:00			
	Jeudi	6:00 à 22:00			
	Vendredi	6:00 à 22:00			
	Samedi	6:00 à 22:00			
	Dimanche	6:00 à 22:00			
PROG.HORAIRE C	Lundi	6:00 à 22:00			
	Mardi	6:00 à 22:00			
	Mercredi	6:00 à 22:00			
	Jeudi	6:00 à 22:00			
	Vendredi	6:00 à 22:00			
	Samedi	6:00 à 22:00			
	Dimanche	6:00 à 22:00			

Niveau utilisateur - Menu #PROGRAMMATION HORAIRE					
	Jour	Périodes confort / Chargement autorisé :			
		P1	P2	P3	P4
PROG.HORAIRE ECS	Lundi				
	Mardi				
	Mercredi				
	Jeudi				
	Vendredi				
	Samedi				
	Dimanche				
PROG.HORAIRE AUX	Lundi				
	Mardi				
	Mercredi				
	Jeudi				
	Vendredi				
	Samedi				
	Dimanche				

5.4 Arrêt de l'installation

Si le système de chauffage central n'est pas utilisé pendant une longue période, il est recommandé de mettre la chaudière hors tension.

- ▶ Placer l'interrupteur Marche/Arrêt sur position Arrêt.
- ▶ Couper l'alimentation électrique de la chaudière.
- ▶ Fermer l'arrivée de fioul.
- ▶ Assurer la protection antigel.
- ▶ Faire ramoner soigneusement la chaudière et la cheminée.
- ▶ Fermer la porte de la chaudière pour éviter toute circulation d'air à l'intérieur.
- ▶ Enlever le tuyau reliant la chaudière à la cheminée et fermer la buse avec un tampon.
- ▶ Vidanger le ballon et les tuyauteries d'eau sanitaire (Pour les modèles avec production d'eau chaude sanitaire).

5.5 Protection antigel

Lorsque la température de l'eau de chauffage dans la chaudière est trop basse, le système intégré de protection de la chaudière se met en route. Cette protection fonctionne comme suit :

- ▶ Si la température d'eau est inférieure à 7 °C, la pompe de chauffage se met en route.
- ▶ Si la température d'eau est inférieure à 4°C, la chaudière se met en route.
- ▶ Si la température d'eau est supérieure à 10°C, la chaudière se met à l'arrêt et la pompe de circulation continue à tourner pendant un court moment.

- ▶ Si la température de l'eau dans le ballon tampon est inférieure à 4 °C, celle-ci est réchauffée à sa valeur de consigne.



ATTENTION

- ▶ La protection antigèle ne fonctionne pas si l'appareil a été mis hors service.
- ▶ Le système de protection intégré protège uniquement la chaudière, pas l'installation. Pour protéger l'installation, régler l'appareil en mode **VACANCES**.

Le mode **VACANCES** protège :

- ▶ L'installation si la température extérieure est inférieure à 3 °C (réglage d'usine).
- ▶ L'ambiance si une commande à distance est branchée et si la température ambiante est inférieure à 6 °C (réglage d'usine).
- ▶ Le ballon d'eau chaude sanitaire si la température du ballon est inférieure à 4 °C (l'eau est réchauffée à 10 °C).

Pour configurer le mode vacances :  Voir chapitre : "Sélectionner le mode de fonctionnement", page 20.

6 Contrôle et entretien

6.1 Consignes générales

La chaudière ne demande pas beaucoup d'entretien. Selon l'utilisation de la chaudière, le premier message d'entretien apparaît au plus tard 1 ans après l'installation de la chaudière.



ATTENTION

- ▶ Les opérations de maintenance sont à effectuer par un professionnel qualifié.
- ▶ Il est recommandé de souscrire un contrat d'entretien.
- ▶ Seules des pièces de rechange d'origine doivent être utilisées.

La chaudière affiche un message lorsqu'un entretien est nécessaire.

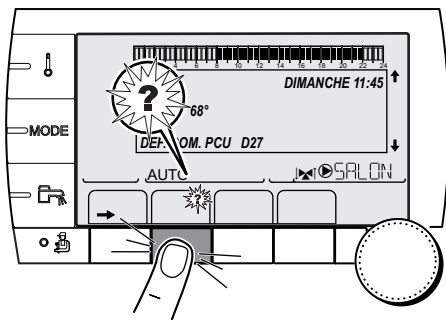

1. Lorsque le message **REVISION** s'affiche, appuyer sur ? pour afficher le numéro de téléphone de l'installateur (uniquement si l'installateur a renseigné ce paramètre).
2. Contacter l'installateur.
3. Faire effectuer les contrôles et entretiens nécessaires par un professionnel qualifié.

C002302-B-01

6.2 Vérifications périodiques

- ▶ Vérifier la pression d'eau dans l'installation (Mode **MESURE**).



Si la pression d'eau est inférieure à 0,8 bar, il convient de rajouter de l'eau. Si nécessaire, compléter le niveau d'eau dans l'installation de chauffage (pression hydraulique conseillée entre 1,5 et 2,0 bar).

- ▶ Contrôler visuellement la présence éventuelle de fuites d'eau.



T001507-B

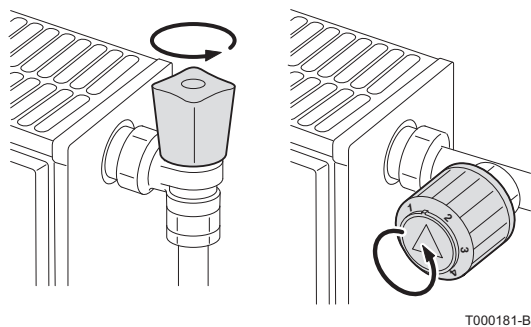

- ▶ Ouvrir et fermer les robinets des radiateurs plusieurs fois par an (ceci permet d'éviter que les robinets ne se grippent).
- ▶ Nettoyer l'extérieur de la chaudière à l'aide d'un chiffon humide et d'un détergent doux.



ATTENTION

Seul un professionnel qualifié est habilité à nettoyer l'intérieur de la chaudière.

6.3 Remplissage de l'installation

1. Vérifier la pression d'eau de l'installation indiquée sur l'afficheur du tableau de commande.



Si la pression d'eau est inférieure à 0,8 bar, il convient de rajouter de l'eau. Si nécessaire, compléter le niveau d'eau dans l'installation de chauffage (pression hydraulique conseillée entre 1,5 et 2,0 bar).

2. Ouvrir les robinets de tous les radiateurs raccordés au système de chauffage.

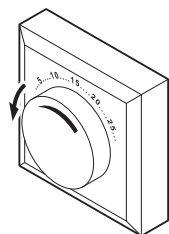
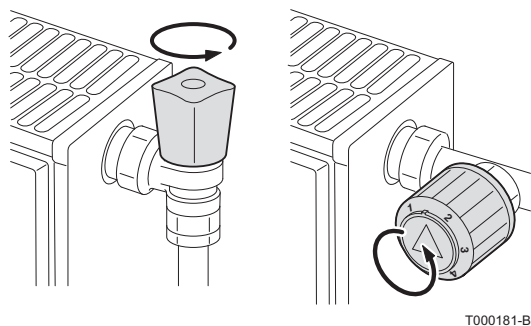

T000182-A

3. Régler le thermostat d'ambiance sur une température aussi basse que possible.

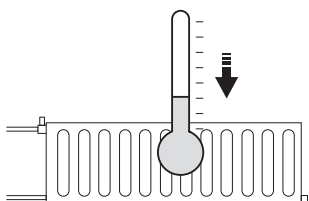

T000185-A

4. Patienter jusqu'à ce que la température tombe en-dessous de 40 °C et que les radiateurs soient froids avant de remplir l'installation de chauffage central.

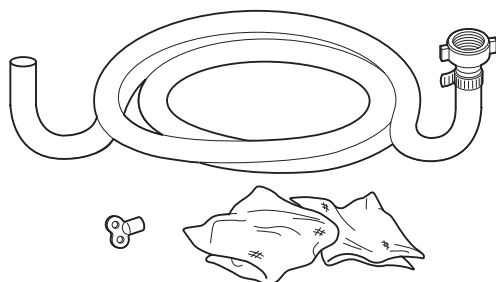

C003835-A

5. Pour rajouter de l'eau, utiliser un tuyau de remplissage avec un raccord de robinet, un chiffon et une clé de purge.

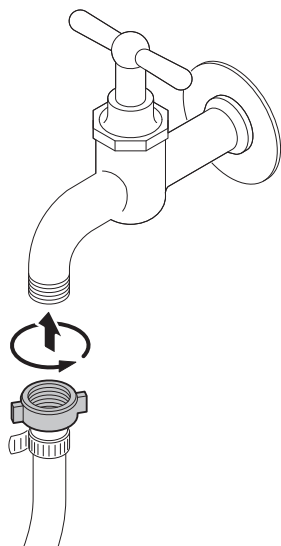

T000846-A

6. Raccorder le tuyau de remplissage à un robinet d'eau (froide).

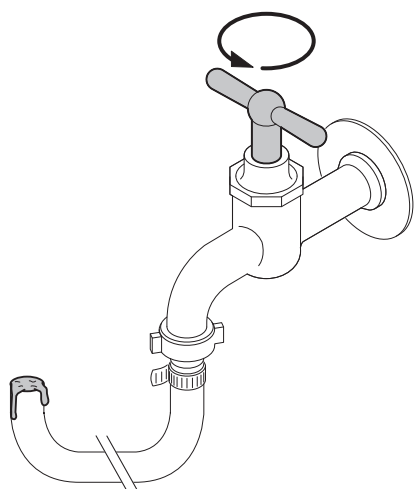

C003836-A

7. Eliminer l'air présent dans le tuyau de remplissage. Remplir le tuyau lentement avec de l'eau. Maintenir l'extrémité du tuyau vers le haut, au-dessus d'un seau. Fermer le robinet dès que de l'eau s'écoule du tuyau.

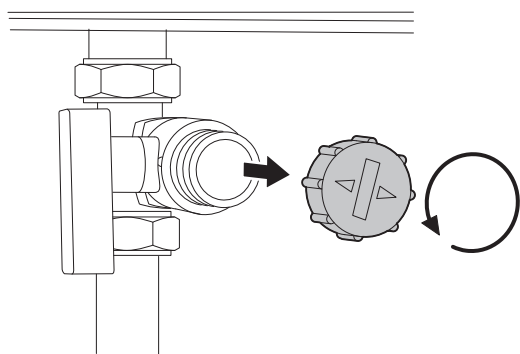

T000848-A

8. Dévisser le bouchon du robinet de remplissage/de vidange.



Le robinet de remplissage/vidange ne doit pas nécessairement se situer près de la chaudière.

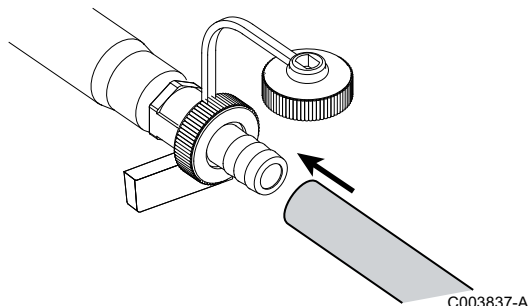

C003837-A

9. Fixer le tuyau de remplissage au robinet de remplissage/vidange. Serrer bien l'écrou du tuyau de remplissage.
10. Ouvrir le robinet de remplissage / de vidange de l'installation de chauffage.
11. Ouvrir le robinet d'eau courante.
12. Vérifier la pression d'eau de l'installation indiquée sur l'afficheur du tableau de commande.
13. Fermer le robinet d'eau lorsque la pression d'eau est de 2 bar.

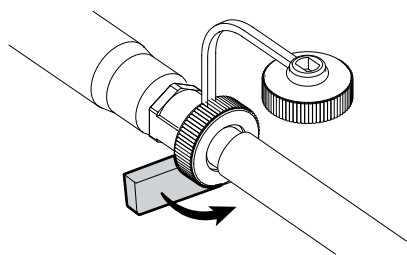

C003838-A

14. Fermer le robinet de remplissage/de vidange de l'installation de chauffage. Laisser le tuyau sur le robinet de remplissage/vidange jusqu'à ce que l'air soit purgé de l'installation.



En rajoutant de l'eau, de l'air pénètre dans l'installation de chauffage. Purger l'installation. Après la purge d'air, la pression d'eau peut à nouveau chuter sous le niveau requis. Vérifier la pression d'eau de l'installation indiquée sur l'afficheur du tableau de commande. Si la pression d'eau est inférieure à 0,8 bar, il convient de rajouter de l'eau.

15. Après le remplissage de l'installation, remettre la chaudière en service.

6.4 Purge de l'installation de chauffage

Il est indispensable de purger l'air éventuellement présent dans la chaudière, les conduites ou la robinetterie pour éviter les désagréments sonores susceptibles de se produire lors du chauffage ou du soutirage de l'eau. Pour ce faire, procéder comme suit :

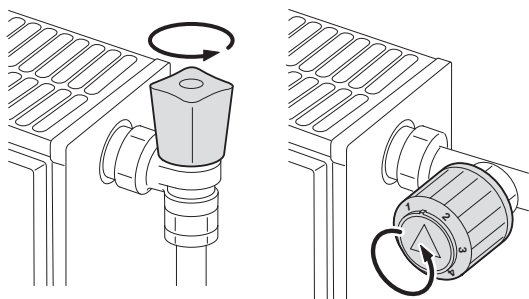

T000181-B

1. Ouvrir les robinets de tous les radiateurs raccordés au système de chauffage.

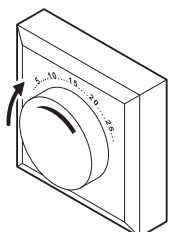

T000183-A

2. Régler le thermostat d'ambiance sur une température aussi élevée que possible.

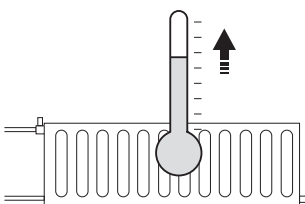

T000184-A

3. Attendre que les radiateurs soient chauds.

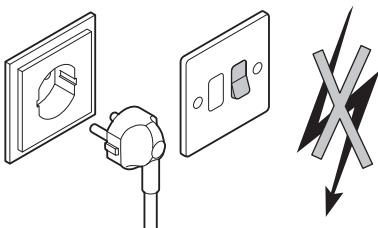

T000155-A

4. Eteindre la chaudière.

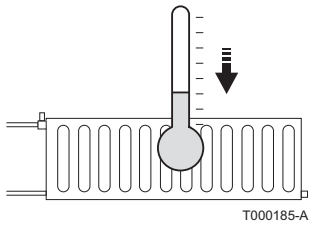

5. Attendre environ 10 minutes, jusqu'à ce que les radiateurs soient froids.

6. Purger les radiateurs. Commencer par les étages inférieurs.

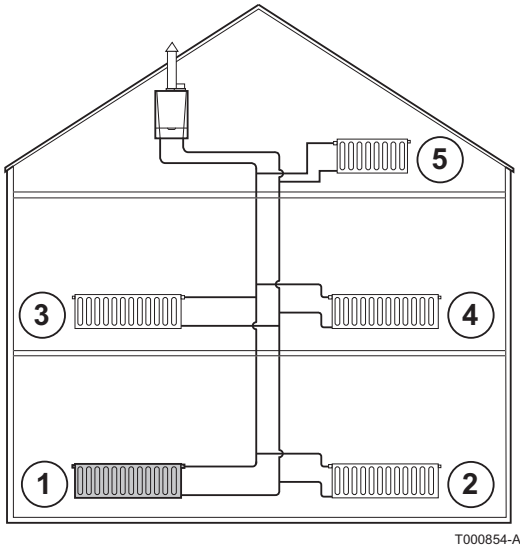

7. Ouvrir le raccord de purge à l'aide de la clé de purge fournie tout en maintenant un chiffon appuyé contre le raccord.

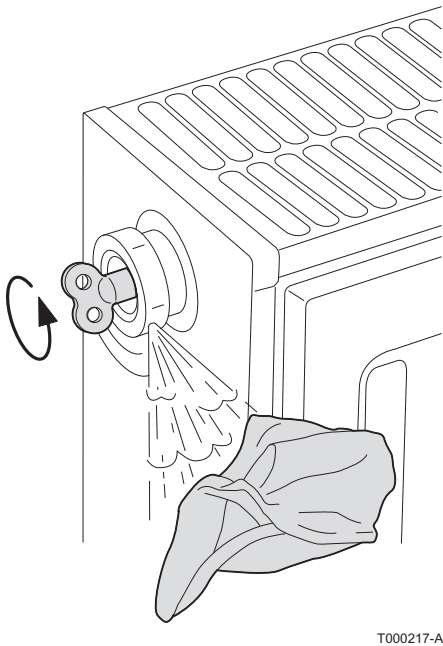

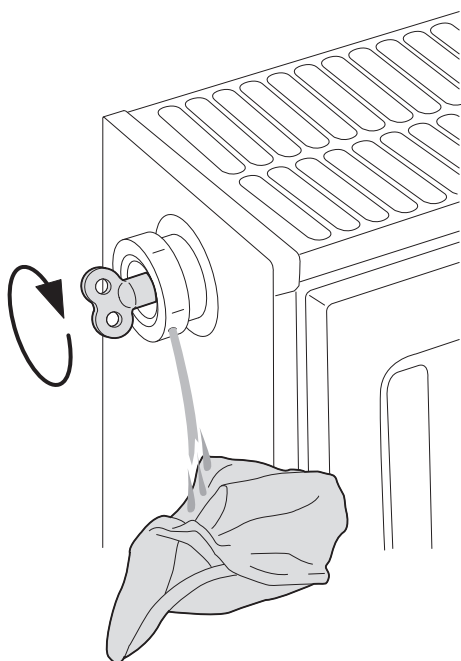

T000218-A

8. Patienter jusqu'à ce que l'eau sorte de la vanne de purge, puis fermer le raccord de purge.



ATTENTION

L'eau peut encore être chaude.

9. Mettre la chaudière sous tension.
10. Vérifier si la pression dans l'installation est encore suffisante.



Si la pression d'eau est inférieure à 0,8 bar, il convient de rajouter de l'eau. Si nécessaire, compléter le niveau d'eau dans l'installation de chauffage (pression hydraulique conseillée entre 1,5 et 2,0 bar).

 Voir chapitre : "Remplissage de l'installation", page 28

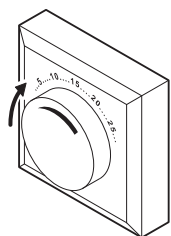

T000183-A

11. Régler le thermostat d'ambiance ou la régulation.

6.5 Vidange de l'installation

Il peut s'avérer nécessaire de vidanger l'eau de l'installation de chauffage lorsque les radiateurs doivent être remplacés, en cas de fuite d'eau importante ou en cas de risque de gel. Pour ce faire, procéder comme suit :

1. Ouvrir les robinets de tous les radiateurs raccordés au système de chauffage.

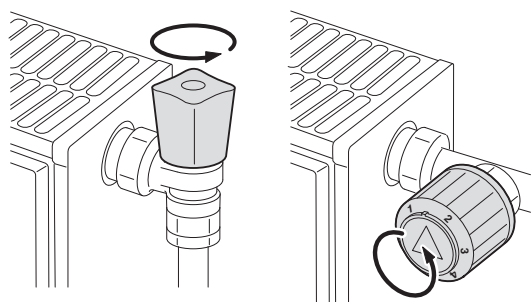

T000181-B

2. Couper l'alimentation électrique de la chaudière.

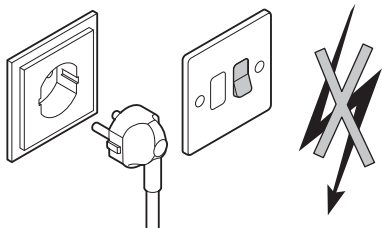

T000155-A

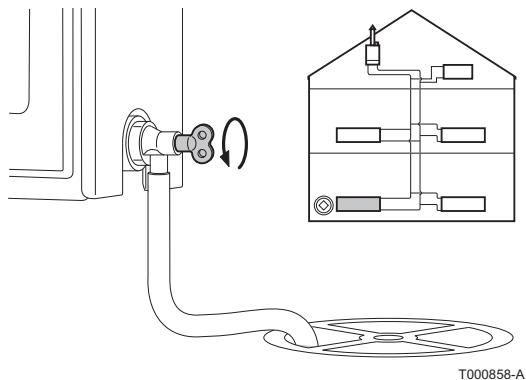
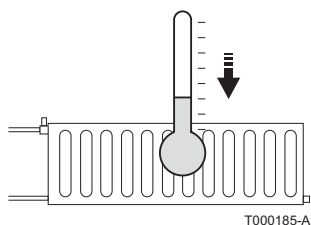

3. Attendre environ 10 minutes, jusqu'à ce que les radiateurs soient froids.
4. Raccorder un flexible d'évacuation sur la prise se situant au niveau le plus bas. Placer l'extrémité du flexible dans un puits d'évacuation ou dans un lieu où l'eau vidangée ne peut pas faire de dégâts.
5. Ouvrir le robinet de remplissage / de vidange de l'installation de chauffage. Purger l'installation.

**AVERTISSEMENT**

L'eau peut encore être chaude.

6. Lorsqu'il n'y a plus d'eau qui sort du flexible de vidange, refermer le robinet de vidange.

7 En cas de dérangement

7.1 Anti court-cycle

Lorsque la chaudière est en mode de fonctionnement Anti court-cycle, le symbole ? clignote.

1. Appuyer sur la touche "?".
Le message **Fonctionnement assuré lorsque la température de redémarrage sera atteinte** s'affiche.



Ce message n'est pas un message d'erreur, mais une information.

7.2 Messages (Code de type Bxx ou Mxx)

En cas de dérangement, le tableau de commande affiche un message et un code correspondant.

1. Noter le code affiché.
Le code est important pour le dépiage correct et rapide du type de dérangement et pour une éventuelle assistance technique.
2. Eteindre et rallumer la chaudière.
La chaudière se remet en service de façon autonome lorsque la cause du blocage a été levée.
3. Si le code s'affiche à nouveau, remédier au problème en suivant les instructions du tableau suivant :

Code	Messages	Description	Vérification / solution
B00	BL.CRC.PSU	Le PSU intégré au PCU est mal configuré	Erreur de paramètres sur la carte électronique PSU ▶ Contacter le professionnel assurant la maintenance de l'appareil.
B01	BL.MAX CHAUD	Température de départ maximale dépassée	Le débit d'eau est insuffisant dans l'installation ▶ Contrôler la circulation (sens, pompe, vannes)
B02	BL.DERIVE CHAUD	L'augmentation de la température de départ a dépassé sa limite maximale.	Le débit d'eau est insuffisant dans l'installation ▶ Contrôler la circulation (sens, pompe, vannes) ▶ Contrôler la pression d'eau
			Erreur de sonde ▶ Contacter le professionnel assurant la maintenance de l'appareil
B03	BL.DISP.FLAMME	Disparition de la flamme pendant le fonctionnement	Pas de détection flamme. Présence d'air dans le circuit fioul. ▶ Vérifier que le robinet fioul est bien ouvert ▶ Contacter le professionnel assurant la maintenance de l'appareil
B04	BL.TEMP.FUMEE	La température fumée maximale est dépassée. Si ce message est généré 5 fois en 24 heures, la chaudière se verrouille en L31.	▶ Contacter le professionnel assurant la maintenance de l'appareil.

Code	Messages	Description	Vérification / solution
B10 B11	BL.ENT.BL OUV.	L'entrée BL sur le bornier de la carte électronique PCU est ouverte	Le contact branché sur l'entrée BL est ouvert <ul style="list-style-type: none"> ▶ Contacter le professionnel assurant la maintenance de l'appareil.
			Erreur de paramètre <ul style="list-style-type: none"> ▶ Contacter le professionnel assurant la maintenance de l'appareil.
			Mauvaise connexion <ul style="list-style-type: none"> ▶ Contacter le professionnel assurant la maintenance de l'appareil.
B12	BL.PRESS.FUMEE	Le pressostat fumée est ouvert. Si ce message est généré 5 fois en 24 heures, la chaudière se verrouille en L30.	<ul style="list-style-type: none"> ▶ Contacter le professionnel assurant la maintenance de l'appareil.
B13	BL.COM PCU-D4	Erreur de communication avec la carte électronique SCU	Mauvais raccordement <ul style="list-style-type: none"> ▶ Contacter le professionnel assurant la maintenance de l'appareil.
			Carte électronique SCU non installée dans la chaudière <ul style="list-style-type: none"> ▶ Contacter le professionnel assurant la maintenance de l'appareil.
B14	BL.MANQUE EAU	La pression d'eau est inférieure à 0.8 bar (0.08 MPa)	Manque d'eau dans le circuit <ul style="list-style-type: none"> ▶ Rajouter de l'eau dans l'installation
B15	BL.PRESS.GAZ	Défaut interne	<ul style="list-style-type: none"> ▶ Contacter le professionnel assurant la maintenance de l'appareil.
B16	BL.MAUVAIS SU	Mauvaise configuration	<ul style="list-style-type: none"> ▶ Contacter le professionnel assurant la maintenance de l'appareil.
B17	BL.PCU ERROR	Les paramètres stockés sur la carte électronique PCU sont altérés	Erreur de paramètres sur la carte électronique PCU <ul style="list-style-type: none"> ▶ Contacter le professionnel assurant la maintenance de l'appareil.
B18	BL.MAUVAIS PSU	Le PSU intégré au PCU n'est pas reconnu	Mauvais PSU pour cette chaudière <ul style="list-style-type: none"> ▶ Contacter le professionnel assurant la maintenance de l'appareil.
B19	BL.PAS DE CONFIG	La chaudière n'est pas configurée	La carte électronique PSU a été changée <ul style="list-style-type: none"> ▶ Contacter le professionnel assurant la maintenance de l'appareil.
B21	BL.COM SU	Erreur de communication entre les cartes électroniques PCU et SU (Coffret de commande et de sécurité du brûleur)	Mauvaise connexion <ul style="list-style-type: none"> ▶ Contacter le professionnel assurant la maintenance de l'appareil.
B22	BL.PARAM.BRULEUR	Mauvais paramétrage du brûleur	<ul style="list-style-type: none"> ▶ Contacter le professionnel assurant la maintenance de l'appareil.
B23	BL. TENSION <190V	Tension secteur trop faible	<ul style="list-style-type: none"> ▶ Contacter le professionnel assurant la maintenance de l'appareil.
B25	BL.S.EXT.DEC	La sonde extérieure raccordée sur le PCU a été déconnectée	<ul style="list-style-type: none"> ▶ Eteindre et rallumer la chaudière.
B26	BL.S.BALLON	La sonde du ballon ECS est déconnectée ou en court-circuit	<ul style="list-style-type: none"> ▶ Contacter le professionnel assurant la maintenance de l'appareil
B27	BL.ECS INST	La sonde en sortie de l'échangeur à plaques est déconnectée ou en court-circuit	<ul style="list-style-type: none"> ▶ Contacter le professionnel assurant la maintenance de l'appareil
B28	BL.MAUVAISE CONF.	Un ballon HL est détecté alors que la chaudière ne peut pas le piloter. Ce message disparaît au bout de 10 secondes si la chaudière peut piloter le ballon HL	<ul style="list-style-type: none"> ▶ Attendre 10 secondes pour voir si le défaut persiste ▶ Contacter le professionnel assurant la maintenance de l'appareil

Code	Messages	Description	Vérification / solution
B29 à B34	BL.INCONNU Bxx	Mauvaise configuration du PCU	▶ Contacter le professionnel assurant la maintenance de l'appareil.
M08	REVISION AUTO	Une révision automatique est demandée	La date programmée pour la révision est atteinte. ▶ Si le symbole ? clignote, appuyer sur la touche ?. Les coordonnées de l'installateur s'affichent. ▶ Contacter le professionnel assurant la maintenance de l'appareil.
M23	CHANGER SONDE EXT.	La sonde extérieure est défectueuse.	▶ Contacter le professionnel assurant la maintenance de l'appareil.
M30	BL.RESEAU.SYSTEME	Pas de communication avec la régulation maîtresse par le réseau MODBUS	▶ Contacter le professionnel assurant la maintenance de l'appareil
M31	BL.COM MODBUS	Mauvaise configuration du réseau MODBUS	▶ Contacter le professionnel assurant la maintenance de l'appareil

7.3 Défauts (Code de type Lxx ou Dxx)

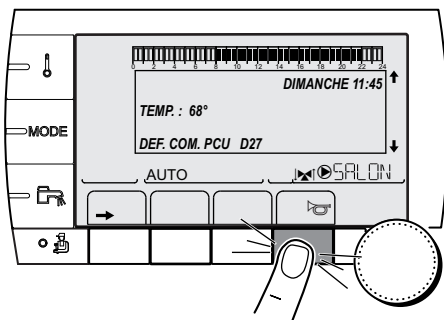

C002604-A-01

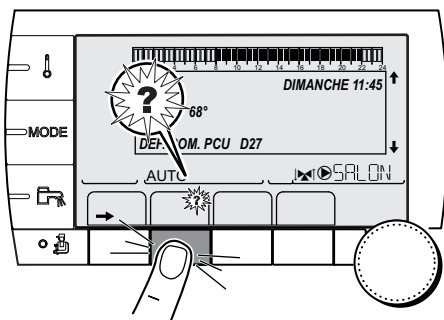



C002302-B-01

1. Noter le code affiché.
Le code est important pour le dépannage correct et rapide du type de dérangement et pour une éventuelle assistance technique.
2. Appuyer sur la touche . Si le code s'affiche à nouveau, éteindre et rallumer la chaudière.
3. Appuyer sur la touche ?. Suivre les indications affichées pour résoudre le problème.
4. Consulter la signification des codes dans le tableau suivant :

Code	Défauts	Origine du défaut	Description	Vérification / solution
L00	DEF.PSU	PCU	Le PSU intégré au SU est défectueux	Erreur de paramétrage <ul style="list-style-type: none"> ▶ Contacter le professionnel assurant la maintenance de l'appareil
L01	DEF.PSU PARAM	PCU	Les paramètres de sécurité sont erronés	Erreur de paramétrage <ul style="list-style-type: none"> ▶ Contacter le professionnel assurant la maintenance de l'appareil
L02	STB DEPART	SU	Température de chaudière trop haute	Mauvaise connexion Défaillance de sonde <ul style="list-style-type: none"> ▶ Contacter le professionnel assurant la maintenance de l'appareil
				Aucune circulation d'eau <ul style="list-style-type: none"> ▶ Purger l'air de l'installation de chauffage ▶ Contrôler la circulation (sens, pompe, vannes) ▶ Contrôler la pression d'eau
L03	DEF.CAPT.FIOUL	SU	Le capteur de mesure de la pression fioul est en défaut	Mauvaise connexion Le capteur de mesure de la pression fioul est en défaut <ul style="list-style-type: none"> ▶ Contacter le professionnel assurant la maintenance de l'appareil
L04	DEF.ALLUMAGE	SU	Echec de démarrage du brûleur	Absence d'arc d'allumage <ul style="list-style-type: none"> ▶ Contacter le professionnel assurant la maintenance de l'appareil
				Pas de signal de flamme. Présence d'air dans le circuit fioul. <ul style="list-style-type: none"> ▶ Vérifier que le robinet fioul est bien ouvert ▶ Contacter le professionnel assurant la maintenance de l'appareil
				Présence de flamme mais ionisation insuffisante (<3 µA) <ul style="list-style-type: none"> ▶ Vérifier que le robinet fioul est bien ouvert ▶ Contacter le professionnel assurant la maintenance de l'appareil
L05	DEF.INTERNE	SU	Défaut interne du SU	Le coffret de commande et de sécurité du brûleur est défectueux <ul style="list-style-type: none"> ▶ Contacter le professionnel assurant la maintenance de l'appareil
L06	DEF.VIT.MOTEUR	SU	Défaut du moteur du brûleur	Le coffret de commande et de sécurité du brûleur est défectueux <ul style="list-style-type: none"> ▶ Contacter le professionnel assurant la maintenance de l'appareil
				Le moteur du brûleur est défectueux <ul style="list-style-type: none"> ▶ Contacter le professionnel assurant la maintenance de l'appareil

Code	Défauts	Origine du défaut	Description	Vérification / solution
L07	DEF.T.PRECHAUF	SU	Durée de préchauffage dépassée	Le préchauffeur fioul est défectueux <ul style="list-style-type: none"> ▶ Contacter le professionnel assurant la maintenance de l'appareil Le coffret de commande et de sécurité du brûleur est défectueux <ul style="list-style-type: none"> ▶ Contacter le professionnel assurant la maintenance de l'appareil
L08	FLAM.PARASI.	SU	Détection d'une flamme parasite	Présence d'un signal alors qu'il n'y a pas de flamme <ul style="list-style-type: none"> ▶ Contacter le professionnel assurant la maintenance de l'appareil
L09	DEF.PRES.FIOUL	SU	Pression fioul hors limite	<ul style="list-style-type: none"> ▶ Contacter le professionnel assurant la maintenance de l'appareil
L30	DEF.PRESSION.FUMEE	PCU	Le pressostat fumée s'est ouvert 5 fois en 24 heures.	<ul style="list-style-type: none"> ▶ Contacter le professionnel assurant la maintenance de l'appareil
L31	DEF.TEMP.FUMEE	PCU	La température fumée maximale est dépassée de 5 fois en 24 heures.	<ul style="list-style-type: none"> ▶ Contacter le professionnel assurant la maintenance de l'appareil
L32	DEF.S.DEPART	PCU	La sonde départ chaudière est en court-circuit	Mauvaise connexion Défaillance de sonde <ul style="list-style-type: none"> ▶ Contacter le professionnel assurant la maintenance de l'appareil
L33	DEF.S.DEPART	PCU	La sonde départ chaudière est en circuit ouvert	Mauvaise connexion Défaillance de sonde <ul style="list-style-type: none"> ▶ Contacter le professionnel assurant la maintenance de l'appareil
L34	DEF.S.RETOUR	PCU	La sonde de température retour est en court-circuit	Mauvaise connexion Défaillance de sonde <ul style="list-style-type: none"> ▶ Contacter le professionnel assurant la maintenance de l'appareil
L35	DEF.S.RETOUR	PCU	La sonde de température retour est en circuit ouvert	Mauvaise connexion Défaillance de sonde <ul style="list-style-type: none"> ▶ Contacter le professionnel assurant la maintenance de l'appareil
L36	DEF.DISP.FLAM.	PCU	3 pertes de flamme pendant une demande de chauffe	<ul style="list-style-type: none"> ▶ Contacter le professionnel assurant la maintenance de l'appareil
L37	DEF.COM.SU	PCU	Rupture de communication avec le coffret de sécurité	Mauvaise connexion <ul style="list-style-type: none"> ▶ Contacter le professionnel assurant la maintenance de l'appareil
L38	DEF.COM.PCU	PCU	Rupture de communication entre les cartes électroniques PCU et SCU	Mauvaise connexion Carte électronique SCU non connectée ou défectueuse <ul style="list-style-type: none"> ▶ Contacter le professionnel assurant la maintenance de l'appareil
L39	DEF BL OUVERT	PCU	L'entrée BL s'est ouverte durant un instant	Mauvaise connexion Cause externe Paramètre mal réglé <ul style="list-style-type: none"> ▶ Contacter le professionnel assurant la maintenance de l'appareil
L250	DEF.MANQUE EAU	PCU	La pression d'eau est trop faible	Circuit hydraulique mal purgé Fuite d'eau Erreur de mesure <ul style="list-style-type: none"> ▶ Faire un appoint d'eau si nécessaire ▶ Réarmer la chaudière

Code	Défauts	Origine du défaut	Description	Vérification / solution
L251	DEF.MANOMETRE	PCU	Défaut du capteur de pression d'eau	Problème de câblage Capteur de pression d'eau défectueux Carte sondes défectueuse ▶ Contacter le professionnel assurant la maintenance de l'appareil
D03 D04	DEF.S.DEP.B DEF.S.DEP.C	SCU	Défaut sonde départ circuit B Défaut sonde départ circuit C Remarques : La pompe du circuit tourne. Le moteur de la vanne 3 voies du circuit n'est plus alimenté et peut être manoeuvré manuellement.	Mauvaise connexion Défaillance de sonde ▶ Contacter le professionnel assurant la maintenance de l'appareil
D05	DEF.S.EXT.	SCU	Défaut sonde extérieure Remarques : La consigne chaudière est égale au paramètre MAX.CHAUD. La régulation des vannes n'est plus assurée mais la surveillance de la température maximale du circuit après vanne reste assurée. Les vannes peuvent être manoeuvrées manuellement. Le réchauffage de l'eau chaude sanitaire reste assuré.	Mauvaise connexion Défaillance de sonde ▶ Contacter le professionnel assurant la maintenance de l'appareil
D07	DEF.S.SYST.	SCU	Défaut sonde système	Mauvaise connexion Défaillance de sonde ▶ Contacter le professionnel assurant la maintenance de l'appareil
D09	DEF.S.ECS	SCU	Défaut sonde eau chaude sanitaire Remarques : Le réchauffage de l'eau chaude sanitaire n'est plus assuré. La pompe de charge tourne. La température de charge du ballon est égale à la température de la chaudière.	Mauvaise connexion Défaillance de sonde ▶ Contacter le professionnel assurant la maintenance de l'appareil
D11 D12 D13	DEF.S.AMB.A DEF.S.AMB.B DEF.S.AMB.C	SCU	Défaut sonde d'ambiance A Défaut sonde d'ambiance B Défaut sonde d'ambiance C Remarque : Le circuit concerné fonctionne sans influence de la sonde d'ambiance.	Mauvaise connexion Défaillance de sonde ▶ Contacter le professionnel assurant la maintenance de l'appareil
D14	DEF.COM MC	SCU	Rupture de communication entre la carte électronique SCU et le module chaudière radio	Mauvaise connexion ▶ Vérifier la liaison et les connecteurs Défaillance du module chaudière ▶ Changer le module chaudière
D16	DEF.S.PISC.B DEF.S.PISC.C	SCU	Défaut sonde piscine circuit B Défaut sonde piscine circuit C Remarque : Le réchauffage de la piscine se fait en permanence durant la période confort du circuit.	Mauvaise connexion Défaillance de sonde ▶ Contacter le professionnel assurant la maintenance de l'appareil
D17	DEF.S.BAL.2	SCU	Défaut sonde ballon 2	Mauvaise connexion. Défaillance de sonde. ▶ Contacter le professionnel assurant la maintenance de l'appareil

Code	Défauts	Origine du défaut	Description	Vérification / solution
D18	DEF.S.BAL.SOL.	SCU	Défaut sonde ballon solaire	Mauvaise connexion. Défaillance de sonde. ▶ Contacter le professionnel assurant la maintenance de l'appareil
D19	DEF.S.COL.SOL.	SCU	Défaut sonde collecteur	Mauvaise connexion. Défaillance de sonde. ▶ Contacter le professionnel assurant la maintenance de l'appareil
D20	DEF.COM.SOL.	SCU	▶ Eteindre et rallumer la chaudière ▶ Contacter le professionnel assurant la maintenance de l'appareil	
D27	DEF.COM.PCU	SCU	Rupture de communication entre les cartes électroniques SCU et PCU ▶ Contacter le professionnel assurant la maintenance de l'appareil	
D37	TA-S COURT-CIR	SCU	Le Titan Active System® est en court-circuit ▶ Contacter le professionnel assurant la maintenance de l'appareil Remarques : La production d'eau chaude sanitaire est arrêtée mais peut néanmoins être relancée par la touche  . Le ballon n'est plus protégé. Si un ballon sans Titan Active System® est raccordé sur la chaudière, vérifier que le connecteur de simulation TAS (livré dans le colis AD212) est monté sur la carte sonde.	
D38	TA-S DEBRANCHE	SCU	Le Titan Active System® est en circuit ouvert ▶ Contacter le professionnel assurant la maintenance de l'appareil Remarques : La production d'eau chaude sanitaire est arrêtée mais peut néanmoins être relancée par la touche  . Le ballon n'est plus protégé. Si un ballon sans Titan Active System® est raccordé sur la chaudière, vérifier que le connecteur de simulation TAS (livré dans le colis AD212) est monté sur la carte sonde.	
D99	DEF.MAUVAIS.PCU	SCU	La version du logiciel du SCU ne reconnaît pas le PCU raccordé ▶ Contacter le professionnel assurant la maintenance de l'appareil	

8 Economies d'énergie

8.1 Conseils pour économiser de l'énergie

- ▶ Bien ventiler la pièce où est installée la chaudière.
- ▶ Ne pas boucher les aérations.
- ▶ Ne pas couvrir les radiateurs. Ne pas mettre en place des rideaux devant les radiateurs.
- ▶ Mettre en place des panneaux réflecteurs à l'arrière des radiateurs pour éviter des pertes de chaleur.
- ▶ Isoler les tuyauteries dans les pièces qui ne sont pas chauffées (caves et greniers).
- ▶ Fermer les radiateurs dans les pièces non utilisées.
- ▶ Ne pas laisser couler inutilement de l'eau chaude (et froide).
- ▶ Installer un pommeau de douche économique pour économiser jusqu'à 40 % d'énergie.
- ▶ Préférer une douche à un bain. Un bain consomme 2 fois plus d'eau et d'énergie.

8.2 Recommandations

Une commande à distance est disponible dans les versions suivantes :

- ▶ Filaire
- ▶ Radio

Le réglage du tableau de commande et/ou de la commande à distance a une grande influence sur la consommation d'énergie.

Quelques conseils :

- ▶ Dans la pièce où se trouve la sonde d'ambiance, il n'est pas conseillé d'installer des radiateurs avec robinet thermostatique. Si un robinet thermostatique est présent, l'ouvrir complètement.
- ▶ Fermer ou ouvrir complètement les robinets thermostatiques des radiateurs entraîne des fluctuations de température non souhaitées. Ouvrir et fermer les robinets thermostatiques par petits paliers.
- ▶ Baisser la consigne à environ 20°C. Ceci permet de réduire les frais de chauffage et la consommation d'énergie.
- ▶ Baisser la consigne lors de l'aération des pièces.
- ▶ Lors du réglage du programme horaire, tenir compte des jours d'absence et des congés.

9 Garanties

9.1 Généralités

Vous venez d'acquérir l'un de nos appareils et nous vous remercions de la confiance que vous nous avez ainsi témoignée.

Nous nous permettons d'attirer votre attention sur le fait que votre appareil gardera d'autant plus ses qualités premières qu'il sera vérifié et entretenu régulièrement.

Votre installateur et tout notre réseau restent bien entendu à votre disposition.

9.2 Conditions de garantie

Les dispositions qui suivent concernant la garantie contractuelle ne sont pas exclusives du bénéfice le cas échéant au profit de l'acheteur des dispositions légales applicables en Belgique en matière de vices cachés.

Votre appareil bénéficie d'une garantie contractuelle contre tout vice de fabrication à compter de sa date d'achat mentionnée sur la facture de l'installateur.

La durée de notre garantie est mentionnée dans notre catalogue tarif. Notre responsabilité en qualité de fabricant ne saurait être engagée au titre d'une mauvaise utilisation de l'appareil, d'un défaut ou d'une insuffisance d'entretien de celui-ci, ou d'une mauvaise installation de l'appareil (il vous appartient à cet égard de veiller à ce que cette dernière soit réalisée par un professionnel qualifié).

Nous ne saurions en particulier être tenus pour responsables des dégâts matériels, pertes immatérielles ou accidents corporels consécutifs à une installation non conforme :

- ▶ aux dispositions légales et réglementaires ou imposées par les autorités locales,
- ▶ aux dispositions nationales, voire locales et particulières régissant l'installation,
- ▶ à nos notices et prescriptions d'installation, en particulier pour ce qui concerne l'entretien régulier des appareils,
- ▶ aux règles de l'art.

Notre garantie est limitée à l'échange ou la réparation des seules pièces reconnues défectueuses par nos services techniques à l'exclusion des frais de main d'œuvre, de déplacement et de transport.

Notre garantie ne couvre pas le remplacement ou la réparation de pièces par suite notamment d'une usure normale, d'une mauvaise utilisation, d'interventions de tiers non qualifiés, d'un défaut ou d'insuffisance de surveillance ou d'entretien, d'une alimentation électrique non conforme et d'une utilisation d'un combustible inapproprié ou de mauvaise qualité.

Les sous-ensembles, tels que moteurs, pompes, vannes électriques, etc..., ne sont garantis que s'ils n'ont jamais été démontés.

Les droits établis par la directive européenne 99/44/CEE, transposée par le décret législatif N° 24 du 2 février 2002 publiée sur le J.O. N° 57 du 8 mars 2002, restent valables.

Annexe

Informations relatives aux directives écoconception et étiquetage énergétique

Table des matières

1 Informations spécifiques	3
1.1 Recommandations	3
1.2 Directive écoconception	3
1.3 Données techniques - Dispositifs de chauffage des locaux par chaudière	3
1.4 Pompe de circulation	4
1.5 Mise au rebut et recyclage	4
1.6 Fiche produit	4
1.7 Fiche de produit - Régulateurs de température	5
1.8 Fiche de produit combiné - Chaudières	6

1 Informations spécifiques

1.1 Recommandations



Remarque

Seules des personnes qualifiées sont autorisées à procéder au montage, à l'installation et à l'entretien de l'installation.

1.2 Directive écoconception

Le présent produit est conforme aux exigences de la directive européenne 2009/125/CE, relative à l'écoconception des produits liés à l'énergie.

1.3 Données techniques - Dispositifs de chauffage des locaux par chaudière

Tab.1 Paramètres techniques applicables aux dispositifs de chauffage des locaux par chaudière

Nom du produit			CALORA TOWER OIL 18	CALORA TOWER OIL 24	CALORA TOWER OIL 30
Chaudière à condensation			Oui	Oui	Oui
Chaudière basse température ⁽¹⁾			Non	Non	Non
Chaudière de type B1			Non	Non	Non
Dispositif de chauffage des locaux par cogénération			Non	Non	Non
Dispositif de chauffage mixte			Non	Non	Non
Puissance thermique nominale	P_{rated}	kW	17	23	29
Production de chaleur utile à la puissance thermique nominale et en régime haute température ⁽²⁾	P_4	kW	17,1	22,8	28,6
Production de chaleur utile à 30 % de la puissance thermique nominale et en régime basse température ⁽¹⁾	P_1	kW	5,4	7,2	8,9
Efficacité énergétique saisonnière pour le chauffage des locaux	η_s	%	90	90	90
Efficacité utile à la puissance thermique nominale et en régime haute température ⁽²⁾	η_4	%	92,0	91,6	91,9
Efficacité utile à 30 % de la puissance thermique nominale et en régime basse température ⁽¹⁾	η_1	%	96,9	96,1	95,7
Consommation d'électricité auxiliaire					
Pleine charge	el_{max}	kW	0,162	0,167	0,189
Charge partielle	el_{min}	kW	0,072	0,082	0,086
Mode veille	P_{SB}	kW	0,006	0,006	0,006
Autres caractéristiques					
Pertes thermiques en régime stabilisé	P_{stby}	kW	0,109	0,109	0,128
Consommation d'électricité du brûleur d'allumage	P_{ign}	kW	-	-	-
Consommation annuelle d'énergie	Q_{HE}	GJ	54	74	93
Niveau de puissance acoustique, à l'intérieur pour un raccordement air/fumée de type B	L_{WA}	dB	60	65	63
Niveau de puissance acoustique, à l'intérieur - pour un raccordement air/fumée de type C	L_{WA}	dB	58	63	59

Nom du produit			CALORA TOWER OIL 18	CALORA TOWER OIL 24	CALORA TOWER OIL 30
Émissions d'oxydes d'azote	NO _x	mg/kWh	53	46	62
(1) Par basse température, on entend une température de retour (à l'entrée du dispositif de chauffage), de 30°C pour les chaudières à condensation, de 37°C pour les chaudières basse température et de 50°C pour les autres dispositifs de chauffage. (2) Par régime haute température, on entend une température de retour de 60°C à l'entrée du dispositif de chauffage et une température d'alimentation de 80°C à la sortie du dispositif de chauffage.					



Voir

La quatrième de couverture pour les coordonnées de contact.

1.4 Pompe de circulation



Remarque

La valeur de référence des pompes de circulation les plus efficaces est EEI ≤ 0,20.

1.5 Mise au rebut et recyclage

Fig.1 Recyclage



MW-3000179-03

Fig.2 Coupure de l'alimentation électrique

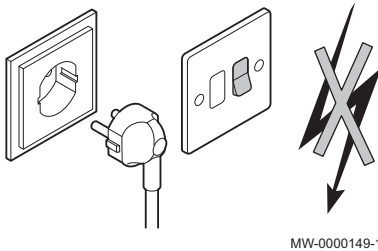

MW-0000149-1



Avertissement

Le démontage et la mise au rebut de la chaudière doivent être effectués par un professionnel qualifié conformément aux réglementations locales et nationales en vigueur.

Procéder comme suit pour le démontage de la chaudière :

1. Couper l'alimentation électrique de la chaudière.
2. Fermer le dispositif d'arrêt fioul en amont de la chaudière.
3. Débrancher les câbles des éléments électriques.
4. Couper l'alimentation en eau.
5. Vidanger l'installation.
6. Déposer le flexible de purge d'air au-dessus du siphon.
7. Déposer le siphon.
8. Déposer les conduits air / fumées.
9. Débrancher tous les tuyaux situés sous la chaudière.
10. Rebuter ou recycler la chaudière.

1.6 Fiche produit

Tab.2 Fiche de produit des dispositifs de chauffage des locaux par chaudière

		CALORA TOWER OIL 18	CALORA TOWER OIL 24	CALORA TOWER OIL 30
Classe d'efficacité énergétique saisonnière pour le chauffage des locaux		A	A	A
Puissance thermique nominale (<i>Prated ou Psup</i>)	kW	17	23	29
Efficacité énergétique saisonnière pour le chauffage des locaux	%	90	90	90
Consommation annuelle d'énergie	GJ	54	74	93
Niveau de puissance acoustique L _{WA} à l'intérieur pour un raccordement air/fumée de type B	dB	60	65	63
Niveau de puissance acoustique L _{WA} , à l'intérieur - pour un raccordement air/fumée de type C	dB	58	63	59



Voir

Pour les précautions particulières concernant le montage, l'installation et l'entretien : Voir Consignes de sécurité

1.7 Fiche de produit - Régulateurs de température

Tab.3 Fiche de produit du régulateur de température

		DIEMATIC iSystem
Classe		II
Contribution à l'efficacité énergétique pour le chauffage des locaux	%	2

1.8 Fiche de produit combiné - Chaudières

Fig.3 Fiche de produit combiné applicable aux chaudières indiquant l'efficacité énergétique pour le chauffage des locaux du produit combiné proposé

Efficacité énergétique saisonnière de la chaudière pour le chauffage des locaux ①
 %

Régulateur de température ②
 Voir fiche sur le régulateur de température Classe I = 1 %, Classe II = 2 %, Classe III = 1,5 %, Classe IV = 2 %, Classe V = 3 %, Classe VI = 4 %, Classe VII = 3,5 %, Classe VIII = 5 % + %

Chaudière d'appoint ③
 Voir fiche sur la chaudière Efficacité énergétique saisonnière pour le chauffage des locaux (en %)
 $(\text{ } - \text{'I'}) \times 0,1 = \pm \text{ } \%$

Contribution solaire ④
 Voir fiche sur le dispositif solaire Classe énergétique du ballon ⁽¹⁾
 A* = 0,95, A = 0,91, B = 0,86, C = 0,83, D - G = 0,81

Taille du capteur (en m²)

Volume du ballon (en m³)

Rendement du capteur (en %)

$(\text{'III'} \times \text{ } + \text{'IV'} \times \text{ }) \times 0,9 \times (\text{ } / 100) \times \text{ } = + \text{ } \%$

(1) Si la classe du ballon est supérieure à A, utilisez 0,95

Pompe à chaleur d'appoint ⑤
 Voir fiche sur la pompe à chaleur Efficacité énergétique saisonnière pour le chauffage des locaux (en %)
 $(\text{ } - \text{'I'}) \times \text{'II'} = + \text{ } \%$

Contribution solaire ET pompe à chaleur d'appoint ⑥
 Choisir la plus petite valeur $0,5 \times \text{ } \text{ OU } 0,5 \times \text{ } = - \text{ } \%$

Efficacité énergétique saisonnière du produit combiné pour le chauffage des locaux ⑦
 %

Classe d'efficacité énergétique saisonnière du produit combiné pour le chauffage des locaux

G
<30%

F
≥30%

E
≥34%

D
≥36%

C
≥75%

B
≥82%

A
≥90%

A⁺
≥98%

A⁺⁺
≥125%

A⁺⁺⁺
≥150%

La chaudière et la pompe à chaleur d'appoint sont-elles installées avec des émetteurs de chaleur basse température à 35 C ? ⑦
 Voir fiche sur la pompe à chaleur $\text{ } + (50 \times \text{'II'}) = \text{ } \%$

L'efficacité énergétique obtenue avec cette fiche pour le produit combiné peut ne pas correspondre à son efficacité énergétique réelle une fois le produit combiné installé dans un bâtiment, car celle-ci varie en fonction d'autres facteurs tels que les pertes thermiques du système de distribution et le dimensionnement des produits par rapport à la taille et aux caractéristiques du bâtiment.

- I La valeur de l'efficacité énergétique saisonnière, pour le chauffage des locaux, du dispositif de chauffage des locaux utilisé à titre principal, exprimée en %.
- II Le coefficient de pondération de la puissance thermique du dispositif de chauffage utilisé à titre principal et du dispositif de chauffage d'appoint du produit combiné, tel qu'indiqué dans le tableau suivant.
- III La valeur de l'expression mathématique : $294/(11 \cdot \text{Prated})$, dans laquelle « Prated » renvoie au dispositif de chauffage des locaux utilisé à titre principal.
- IV La valeur de l'expression mathématique $115/(11 \cdot \text{Prated})$, dans laquelle « Prated » renvoie au dispositif de chauffage des locaux utilisé à titre principal.

Tab.4 Pondération des chaudières

$\text{Psup} / (\text{Prated} + \text{Psup})^{(1)(2)}$	II, produit combiné non équipé d'un ballon d'eau chaude	II, produit combiné équipé d'un ballon d'eau chaude
0	0	0
0,1	0,3	0,37
0,2	0,55	0,70
0,3	0,75	0,85
0,4	0,85	0,94
0,5	0,95	0,98
0,6	0,98	1,00
$\geq 0,7$	1,00	1,00

(1) Les valeurs intermédiaires sont calculées par interpolation linéaire entre les deux valeurs adjacentes.
(2) Prated renvoie au dispositif de chauffage des locaux ou au dispositif de chauffage mixte utilisé à titre principal.

Tab.5 Efficacité du produit combiné

		CALORA TOWER OIL 18	CALORA TOWER OIL 24	CALORA TOWER OIL 30
Efficacité énergétique saisonnière pour le chauffage des locaux	%	90	90	90
Régulateur de température	%	+ 2	+ 2	+ 2
Efficacité énergétique saisonnière du produit combiné pour le chauffage des locaux	%	92	92	92

Votre fournisseur

CE
1312

© Droits d'auteur

Toutes les informations techniques contenues dans la présente notice ainsi que les dessins et schémas électriques sont notre propriété et ne peuvent être reproduits sans notre autorisation écrite préalable.

15/07/2015



7604123-001-05

 **remeha**